

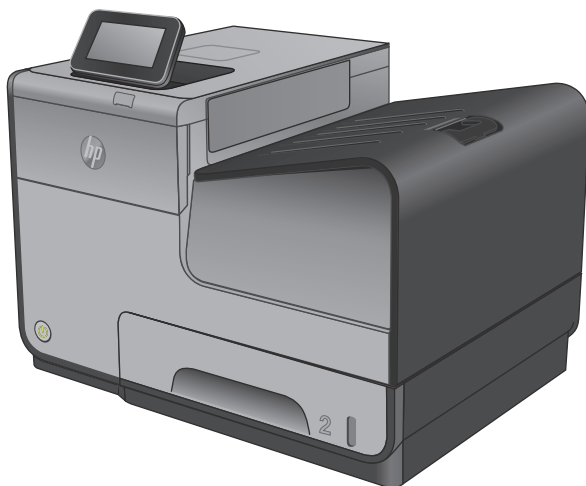

Officejet Enterprise Color X555

用戶指南



www.hp.com/support/ojcolorX555



HP Officejet Enterprise Color X555

用户指南

版权和许可证

© 2014 Copyright Hewlett-Packard Development Company, L.P.

未经事先书面许可，严禁进行任何形式的复制、改编或翻译，除非版权法另有规定。

此处包含的信息如有更改，恕不另行通知。

HP 产品及服务的保修仅以随该产品及服务提供的书面保修声明为准。本文所述任何内容不应被视为附加保修。对任何技术或编辑错误或者本文所述内容的遗漏，HP 不承担任何责任。

部件号：C2S11-90932

Edition 1, 4/2014

商标声明

Adobe®、Adobe Photoshop®、Acrobat® 和 PostScript® 是 Adobe Systems Incorporated 的商标。

Apple 和 Apple 徽标是 Apple Computer, Inc. 在美国以及其它国家/地区注册的商标。iPod 是 Apple Computer, Inc. 的商标。iPod 只能用于合法复制，或在版权所有者的授权下复制。请勿盗用音乐作品。

Microsoft®、Windows®、Windows® XP 和 Windows Vista® 是 Microsoft Corporation 在美国的注册商标。

UNIX® 是 The Open Group 的注册商标。

目录

1 产品简介	1
产品比较	2
产品视图	3
产品前视图	4
产品后视图	5
端口	6
控制面板视图	7
产品硬件设置与软件安装	9
2 纸盘	11
了解如何使用纸张	12
为纸盘配置纸张类型和尺寸	14
装入纸张时配置纸盘	14
按照打印作业设置配置纸盘，使二者相符	14
使用控制面板配置纸盘	14
装入纸盘 1 (产品左侧的多用途纸盘)	16
装入纸盘 2 或可选纸盘 3	17
3 部件、耗材和附件	19
订购部件、附件和耗材	20
订购	20
部件和耗材	20
附件	20
更换墨盒	21
4 打印	25
打印任务 (Windows)	26
如何打印 (Windows)	26
自动执行双面打印 (Windows)	27
手动执行双面打印 (Windows)	28

每页打印多页 (Windows)	29
选择纸张类型 (Windows)	30
其它打印任务	30
打印任务 (Mac OS X)	31
如何打印 (Mac OS X)	31
自动执行双面打印 (Mac OS X)	31
手动执行双面打印 (Mac OS X)	31
每页打印多页 (Mac OS X)	31
选择纸张类型 (Mac OS X)	32
其它打印任务	32
在产品上存储打印作业以供以后打印	33
创建存储的作业 (Windows)	33
创建存储的作业 (Mac OS X)	34
打印存储的作业	35
删除存储的作业	35
移动打印	36
HP 无线直接打印和 NFC 打印	36
通过电子邮件的 HP ePrint	37
HP ePrint 软件	37
AirPrint	38
通过 USB 端口打印	39
启用 USB 端口进行打印	39
打印 USB 文档	39
5 管理产品	41
配置 IP 网络设置	42
打印机共享免责声明	42
查看或更改网络设置	42
在网络上给产品重命名	42
从控制面板手动配置 IPv4 TCP/IP 参数	43
从控制面板手动配置 IPv6 TCP/IP 参数	43
HP 内嵌式 Web 服务器	44
如何访问 HP 内嵌式 Web 服务器 (EWS)	44
HP 内嵌式 Web 服务器功能	44
信息选项卡	45
常规选项卡	45
打印选项卡或复印/打印选项卡	46
扫描/数字发送选项卡 (仅限 MFP 型号)	47
传真选项卡 (仅限 MFP 模型)	48

故障排除标签	48
安全选项卡	49
HP Web 服务选项卡	49
联网选项卡	49
其他链接区域	50
HP Utility (Mac OS X)	52
打开 HP Utility	52
HP Utility 功能	52
HP Web Jetadmin	54
节约设置	55
优化速度或耗电量	55
设置睡眠模式	55
设置睡眠时间表	55
产品安全功能	57
安全声明	57
IP 安全性	57
登录到产品	57
分配系统密码	57
加密支持：HP 高性能安全硬盘	58
锁定格式化板	58
软件和固件更新	59
6 解决常规问题	61
恢复工厂默认设置	62
控制面板帮助系统	63
产品控制面板上显示“墨盒中墨水不足”或“墨盒中墨水严重不足”消息	64
更改“严重不足”设置	64
配备传真功能的产品	64
订购耗材	64
产品不拾纸或进纸错误	65
产品不拾纸	65
产品一次拾起多张纸	65
文档进纸器卡纸、倾斜或抽取多张纸	65
清除卡住的纸张	67
自动导航以清除卡纸	67
频繁发生或重复发生卡纸现象？	67
清除出纸槽中的卡纸	68
清除纸盘 1 (多用途纸盘) 中的卡纸	69
清除左挡盖中的卡纸	72

清除墨水收集装置区域中的卡纸	73
清除纸盘 2 中卡住的纸张	76
清除可选纸盘 3 中的卡纸	77
改善打印质量	79
从其它软件程序中进行打印	79
检查打印作业的纸张类型设置	79
检查纸张类型设置 (Windows)	79
检查纸张类型设置 (Mac OS X)	79
检查墨盒状态	80
清洁产品	80
打印清洁页	80
清洁打印头	81
解决溅墨问题	81
直观地检查墨盒	81
检查纸张和打印环境	81
第 1 步：使用符合 HP 规格的纸张	81
第 2 步：检查环境	82
第 3 步：设置个别纸盘的对齐情况	82
校准产品以匹配颜色	82
检查其它打印作业设置	83
调整颜色设置 (Windows)	83
尝试不同的打印驱动程序	84
解决有线网络问题	85
物理连接不良	85
计算机使用的本产品 IP 地址不正确	85
计算机不能与产品通信	85
产品使用的链路和双工设置不适合网络	86
新软件程序可能引起兼容性问题。	86
计算机或工作站可能设置不正确。	86
产品被禁用或其它网络设置不正确	86
索引	87

1 产品简介

- [产品比较](#)
- [产品视图](#)
- [产品硬件设置与软件安装](#)

有关详细信息，请参阅：

在美国，请访问 www.hp.com/support/ojcolorX555。

美国以外地区的用户，请访问 www.hp.com/support。选择所在国家/地区。单击**故障排除**。输入产品名称，然后选择**搜索**。

针对您的 HP 产品的全包帮助包括以下信息：

- 安装和配置
- 学习和使用
- 解决问题
- 下载软件更新
- 加入支持论坛
- 查找保修和监管信息

产品比较

型号名称		X555dn 型号	X555xh 型号
型号		C2S11A	C2S12A
纸张处理	纸盘 1 (容纳 50 张纸)	✓	✓
	纸盘 2 (容纳 500 张纸)	✓	✓
	纸盘 3 (容纳 500 张纸)		✓
	自动双面打印	✓	✓
连接方式	支持 IPv4 和 IPv6 的 10/100/1000 以太网 LAN 连接	✓	✓
	直接 USB 端口, 用于无计算机打印和扫描以及升级固件	✓	✓
	用于添加第三方设备的硬件集成包 (HIP)	✓	✓
存储	HP 固态硬盘驱动器 (8 GB)	✓	
	HP 加密磁盘驱动器 (500 GB)		✓
控制面板显示屏和输入	4.3 英寸 彩色触摸屏控制面板	✓	✓
打印	在 A4 或 Letter 尺寸的纸张上“专业”模式的打印速度最快为 42 页每分钟 (ppm) ,“常规办公”模式最快为 70 ppm ,“演示”模式最快为 15 ppm	✓	✓
	直接 USB 打印 (无需计算机)	✓	✓
	使用以下软件进行移动打印 :	✓	✓
	<ul style="list-style-type: none"> • 通过电子邮件的 HP ePrint • HP ePrint 应用程序 • HP ePrint 软件 ¹ • HP ePrint Enterprise • HP ePrint Home & Biz 应用程序 • Google 云打印 • AirPrint <p>注： 通过以下链接可详细了解移动解决方案： www.hp.com/go/mobileprinting、 www.hpconnected.com、www.hp.com/go/LaserJetMobilePrinting</p>		
支持的操作系统 ²³	Windows XP SP3 或更高版本, 32 位和 64 位	✓	✓
	<p>注： 软件安装程序不支持 64 位版本, 但打印驱动程序支持。</p> <p>注： Microsoft 在 2009 年 4 月停止了对 Windows XP 的主流支持。HP 将继续对停止生产的 XP 操作系统提供最大努力的支持。</p>		

型号名称	X555dn 型号	X555xh 型号
型号	C2S11A	C2S12A
Windows Vista , 32 位和 64 位	✓	✓
注： 软件安装程序或打印驱动程序不支持 Windows Vista Starter。		
Windows 7 SP1 或更高版本 , 32 位和 64 位	✓	✓
Windows 8 , 32 位和 64 位	✓	✓
Windows 8.1 , 32 位和 64 位	✓	✓
Windows 2003 Server SP2 或更高版本 , 32 位和 64 位	✓	✓
注： 软件安装程序不支持 64 位版本 , 但打印驱动程序支持。		
注： Microsoft 已于 2010 年 7 月停止了对 Windows Server 2003 的主流支持。HP 将继续尽力支持已停产的 Server 2003 操作系统。		
Windows Server 2008 , 32 位和 64 位	✓	✓
Windows Server 2008 R2 , 64 位	✓	✓
Windows Server 2012 (64 位)	✓	✓
Mac OS X 10.6、OS X 10.7 Lion、OS X 10.8 Mountain Lion 和 OS X 10.9 Mavericks	✓	✓

- HP ePrint 软件支持以下操作系统：Windows Vista®(32 位和 64 位)、Windows 7(32 位和 64 位)以及 Mac OS X 10.6、OS X 10.7 Lion、OS X 10.8 Mountain Lion 和 OS X 10.9 Mavericks。
- 支持的操作系统列表适用于 Windows PCL 6、UPD PCL 6、UPD PCL 5、UPD PS 和 Mac 打印驱动程序以及包装箱内的软件安装 CD。有关支持的操作系统的最新列表，请访问 www.hp.com/support/ojcolorX555，获得 HP 针对您的产品的全方位帮助。如果您不在美国，则访问 www.hp.com/support，选择国家/地区，单击 **Drivers & Software** (驱动程序和软件)，然后提供产品名称或编号。在 **Download Options** (下载选项) 区域中，单击 **Drivers, Software & Firmware** (驱动程序、软件和固件)。
- HP 软件安装程序 CD 可安装用于 Windows 操作系统的 HP PCL 6 驱动程序以及其它可选的软件。CD 中不再提供 Mac 安装程序软件。CD 提供从 www.hp.com 下载 Mac 安装程序软件的步骤。访问 www.hp.com/support，选择国家/地区，然后单击 **Drivers & Software** (驱动程序和软件)。输入产品名称或编号。在 **Download Options** (下载选项) 区域中，单击 **Drivers, Software & Firmware** (驱动程序、软件和固件)。单击操作系统版本，然后单击 Driver (驱动程序) 表中的 **Download** (下载) 按钮。

 **注：** 可在以下网站获得对操作系统的最新支持情况：www.hp.com/support/ojcolorX555。

 **注：** 如果要下载 HP UPD Postscript、PCL 5 和 PCL 6 驱动程序并了解更多信息，请访问 www.hp.com/go/upd。

Windows 操作系统不支持 UPD PCL 5。有关适用于 HP UPD 的客户端和服务端操作系统的其它详细信息，请访问 www.hp.com/go/upd，然后单击 **Specifications** (规格) 选项卡。

 **注：** 有关移动打印解决方案的详细信息，请访问 www.hp.com/go/mobileprinting、www.hpconnected.com 或 www.hp.com/go/LaserJetMobilePrinting。

产品视图

- [产品前视图](#)
- [产品后视图](#)

- [端口](#)
- [控制面板视图](#)

产品前视图

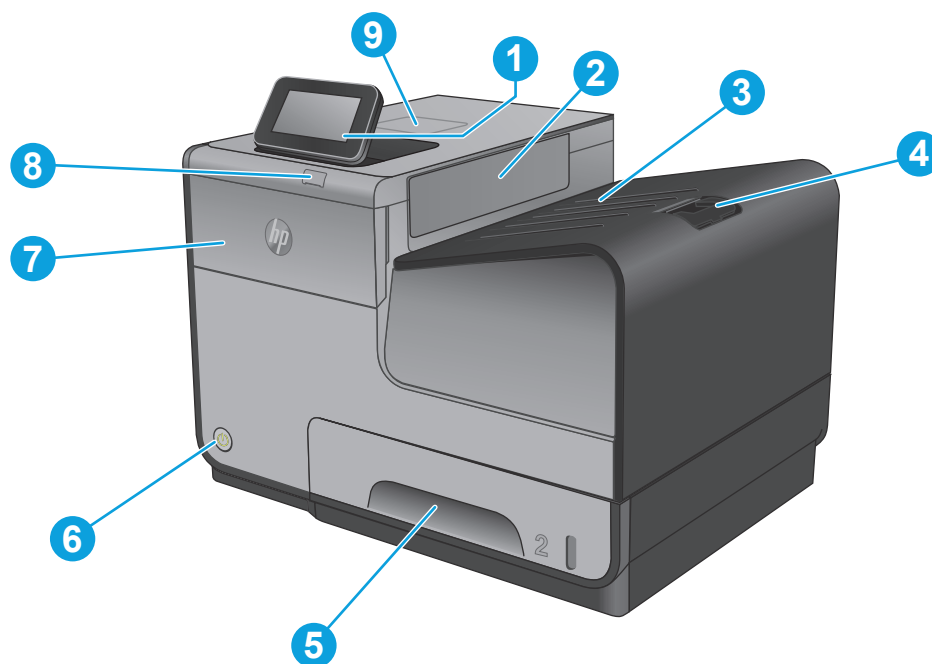

1	控制面板，含彩色触摸显示屏（可向上倾斜以便于观看）
2	出纸弹片
3	出纸槽
4	出纸槽延伸板
5	纸盘 2（主纸盘）
6	开/关按钮
7	墨盒挡盖
8	USB 2.0 主机端口
9	硬件集成包（HIP — 用于连接附件和第三方设备）

产品后视图

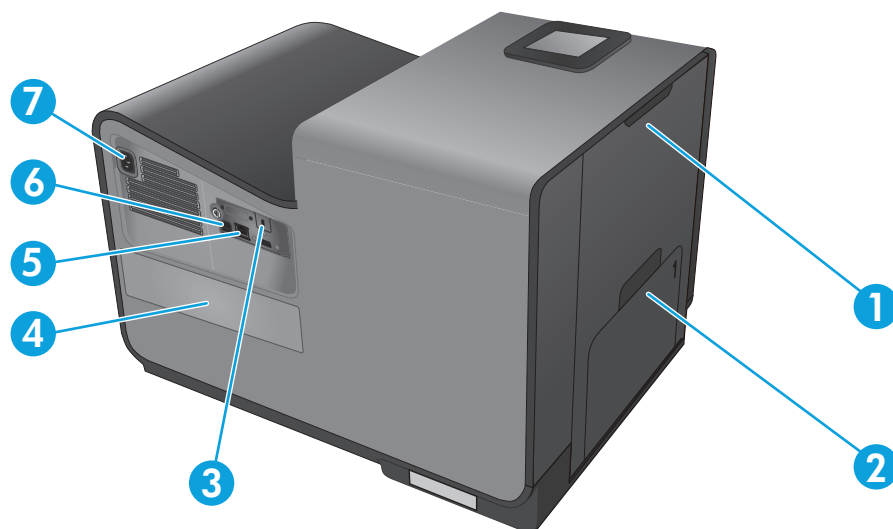

- | | |
|---|--------------------------|
| 1 | 左挡盖 (由此可清除卡纸和清洗墨水收集装置) |
| 2 | 纸盘 1 (多用途纸盘) |
| 3 | 钢缆锁插槽 |
| 4 | 型号和序列号标签 |
| 5 | 端口 |
| 6 | 格式化板 (包含端口) |
| 7 | 电源接口 |

端口

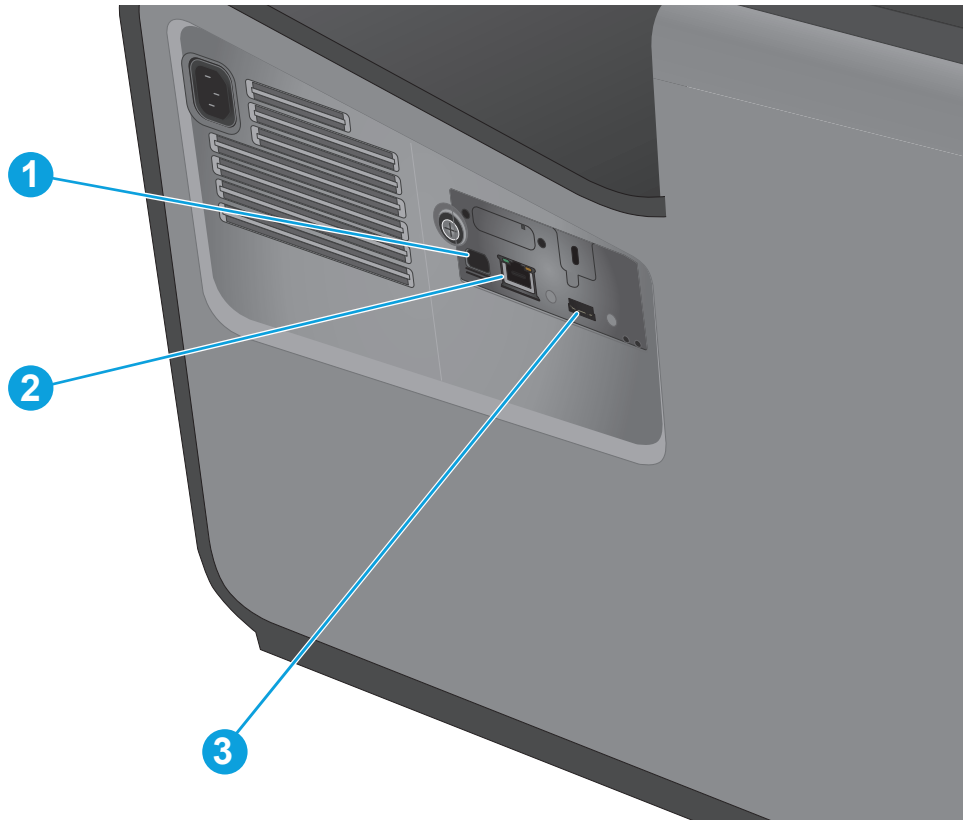

-
- | | |
|---|--|
| 1 | USB 设备端口，可插入连接计算机的 USB 电缆（可替代网络和无线连接）。 |
| 2 | 以太网端口 |
| 3 | USB 主机端口，可插入 USB 存储设备进行即插即印 |
-



控制面板视图

通过主屏幕可访问产品的各项功能，并且主屏幕指示产品当前的状态。

随时可通过轻触产品控制面板左侧的主页按钮返回主屏幕。也可轻触大多数屏幕左上角的主页按钮。

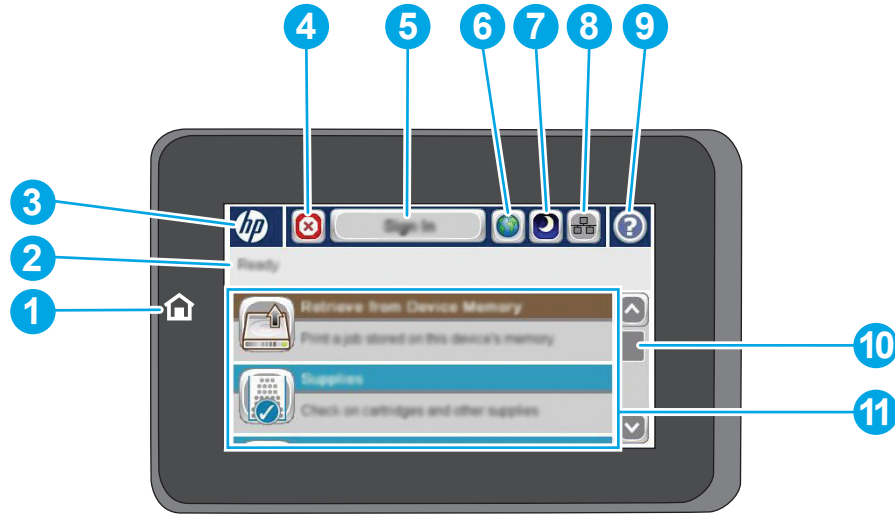
 **注：** 主屏幕显示的功能可能会有所不同，视产品配置而定。



1	主页按钮和指示灯	可随时轻触此按钮以返回产品主屏幕。
2	产品状态	状态行提供有关整体产品状态的信息。
3	HP 徽标或主页按钮	在主屏幕以外的任何屏幕上，HP 徽标变为“主页”  按钮。轻触“主页”  按钮可返回主屏幕。
4	“停止”按钮	轻触停止按钮可暂停当前作业。此时将打开 作业状态 屏幕，然后即可取消或继续该作业。
5	登录或注销按钮	轻触 登录 按钮可访问安全功能。 轻触 注销 按钮可从产品中注销（如果已登录以访问安全功能）。注销后，产品将所有选项恢复为默认设置。
6	“语言选择”按钮	轻触“语言选择”按钮可选择控制面板显示屏的语言。
7	“睡眠”按钮	轻触“睡眠”按钮可让产品进入睡眠模式。
8	“网络”按钮	轻触“网络”按钮可找到有关网络连接的信息。
9	“帮助”按钮	轻触“帮助”按钮可打开内嵌式帮助系统。

10 滚动条 轻触滚动条上的向上或向下箭头可查看可用功能的完整列表。

11 功能 根据产品配置，此区域中显示的功能可包括以下任意项：

- 快速设置
 - 从 USB 检索
 - 从设备存储器检索
 - 作业状态
 - 耗材
 - 纸盘
 - 管理
 - 设备维护
-

产品硬件设置与软件安装

要了解基本设置说明，请参阅产品随附的《硬件安装指南》。要了解其他说明，请访问 HP 的网上支持。

在美国，请访问 www.hp.com/support/ojcolorX555 了解 HP 产品的全包帮助。

美国以外，请执行以下步骤：

1. 访问 www.hp.com/support。
2. 选择所在国家/地区。
3. 单击**故障排除**。
4. 输入产品名称 (HP OfficeJet Enterprise Color X555)，然后选择**搜索**。

找到以下支持：

- 安装和配置
- 学习和使用
- 解决问题
- 下载软件更新
- 加入支持论坛
- 查找保修和监管信息

2 纸盘

- [了解如何使用纸张](#)
- [为纸盘配置纸张类型和尺寸](#)
- [装入纸盘 1 \(产品左侧的多用途纸盘\)](#)
- [装入纸盘 2 或可选纸盘 3](#)

有关详细信息，请参阅：

在美国，请访问 www.hp.com/support/ojcolorX555。

美国以外地区的用户，请访问 www.hp.com/support。选择所在国家/地区。单击**故障排除**。输入产品名称，然后选择**搜索**。

针对您的 HP 产品的全包帮助包括以下信息：

- 安装和配置
- 学习和使用
- 解决问题
- 下载软件更新
- 加入支持论坛
- 查找保修和监管信息

了解如何使用纸张

我们专门开发了 HP Officejet 商用墨水与 HP 打印头配合使用。独特的墨水配方有助于延长打印头的使用寿命，增强可靠性。与 ColorLok® 纸张配合使用时，这些墨水彩色输出的效果可媲美激光打印。

本产品支持多种纸张及其他打印介质。不符合以下准则的纸张或打印介质可能会导致打印质量差、卡纸次数增多以及产品过早磨损。

符合所有这些准则的纸张可能仍无法产生令人满意的打印效果。这种情况可能是由于操作不当、温度和/或湿度超过允许范围或其它 HP 无法控制的不确定因素造成的。

注意： 使用不符合 HP 规格的纸张或打印介质可能造成产品故障，需要进行维修。这种维修不包括在 HP 的担保或服务协议之内。

- 为获得最佳效果，请仅使用专为喷墨打印机或多用途打印机设计的 HP 品牌的纸张和打印介质。
- 使用为喷墨打印机设计的纸张或打印介质。
- Hewlett-Packard 公司不建议使用其它品牌的介质，因为 HP 不能控制它们的质量。

注： 根据 HP 使用各种普通纸进行的内部测试结果，HP 强烈建议对本产品使用带有 ColorLok® 徽标的纸。有关详细信息，请访问 www.hp.com/go/printpermanence。



使用特殊纸张或打印介质时，请遵循以下准则以获得令人满意的打印效果。在打印机驱动程序中设置纸张类型和尺寸，以获得最佳效果。

介质类型	正确做法	错误做法
信封	<ul style="list-style-type: none">• 信封应平整存储。• 使用接缝延伸到信封角的信封。	<ul style="list-style-type: none">• 不要使用有褶皱、缺口、粘连或损坏的信封。• 不要使用带有别针、按扣、窗口或涂层衬里的信封。
标签	<ul style="list-style-type: none">• 仅使用未暴露衬纸的标签。• 使用平整的标签。• 仅使用整张的标签。	<ul style="list-style-type: none">• 不要使用起皱、起泡或损坏的标签。• 不要在不完整的标签上进行打印。
信头纸或预打印表单	<ul style="list-style-type: none">• 仅使用批准用于喷墨打印机的信头或表格。	<ul style="list-style-type: none">• 不要使用凸起或含金属的信头纸。

介质类型	正确做法	错误做法
重质纸	<ul style="list-style-type: none"> 仅使用批准用于喷墨打印机的重磅纸，并符合此产品的重量规格。 	<ul style="list-style-type: none"> 不要使用重量超过本产品推荐介质规格的纸张，除非是经核准适用于本产品的 HP 纸张。
光面纸或涂层纸	<ul style="list-style-type: none"> 仅使用批准用于喷墨打印机的光面纸或涂层纸。 在此类纸张的正确一面上打印。 请勿尝试在此类纸张上进行双面打印。 	<ul style="list-style-type: none"> 不要使用设计用于激光产品的光面纸或涂层纸。使用激光打印机光面介质可能导致在页面上聚墨并洒在产品的内部部件上。 在此类纸张的错误一面上进行打印可能导致因墨水过量而聚墨并污染产品。 在此类纸张上进行双面打印可能导致涂污并污染产品。

为纸盘配置纸张类型和尺寸

默认情况下，产品从纸盘 2 拾纸。如果纸盘 2 为空，则产品会从纸盘 1 或纸盘 3（如果已安装）取纸。配置本产品上的纸盘会更改速度设置，以在所用纸张类型上获取最佳打印质量。如果使用特殊纸张在产品上打印所有或大部分作业，请在产品上更改此默认纸盘设置。

下表列出了您可能根据自己的打印需求使用纸盘设置的方式。

纸张使用	配置产品	打印
在纸盘 1 和另一个纸盘中装入相同纸张，让产品在一个纸盘为空时从另一个纸盘拾纸。	将纸张装入纸盘 1。如果类型和尺寸的默认设置未更改，则无需配置。	从软件程序中打印作业。
在通常放入普通纸的纸盘中偶尔使用特殊纸张，例如，重磅纸和信头纸。	将特殊纸张装入纸盘 1。	从软件程序打印对话框中，选择与装入纸盘中的特殊纸张匹配的纸张类型，然后发送打印作业。从 纸张质量 选项卡 (Windows) 或 进纸 菜单 (Mac) 选择纸盘 1 作为纸张来源。
在一个纸盘中经常使用特殊纸张，例如，重磅纸或信头纸。	在纸盘 1 中装入特殊纸张，并根据该特殊纸张类型配置纸盘。	从软件程序打印对话框中，选择与装入纸盘中的特殊纸张匹配的纸张类型，然后发送打印作业。从 纸张质量 选项卡 (Windows) 或 进纸 菜单 (Mac) 选择纸盘 1 作为纸张来源。

装入纸张时配置纸盘

1. 将纸张装入纸盘。
2. 从产品控制面板打印纸盘配置信息。
3. 轻触**确定**按钮接受检测到的尺寸和类型或轻触**修改**按钮选择其他纸张尺寸或类型。
4. 选择正确的尺寸和类型，然后轻触**确定**按钮。

按照打印作业设置配置纸盘，使二者相符

1. 在软件程序中，指定源纸盘、纸张尺寸和纸张类型。
2. 向产品发送作业。
如果需要配置纸盘，产品控制面板上会显示纸盘配置信息。
3. 将指定类型和尺寸的纸张装入纸盘，然后合上纸盘。
4. 轻触**确定**按钮接受检测到的尺寸和类型或轻触**修改**按钮选择其他纸张尺寸或类型。
5. 选择正确的尺寸和类型，然后轻触**确定**按钮。

使用控制面板配置纸盘

在产品不显示提示信息的情况下，也可以配置纸盘的类型和尺寸。

1. 在产品控制面板的主屏幕中，滚动至**纸盘**按钮并轻触。
2. 轻触要配置纸盘所在的行，然后轻触**修改**按钮。

3. 从选项列表中选择纸张类型和尺寸。
4. 轻触**确定**按钮保存所选的内容。

装入纸盘 1 (产品左侧的多用途纸盘)

1. 打开纸盘 1。

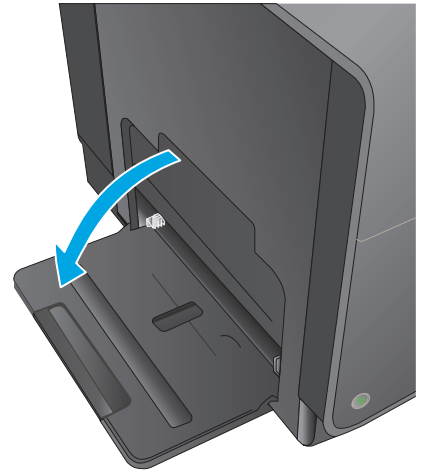

2. 拉出纸盘延伸板。

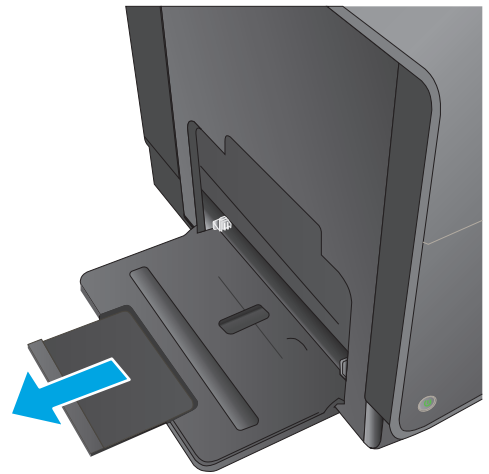

3. 完全展开纸张导轨, 然后将纸叠装入纸盘 1。根据纸张尺寸调整纸张导板。

注： 将纸张装入纸盘 1, 期间将要打印的一面朝上, 并使纸盘一面的页面顶部最靠近产品。

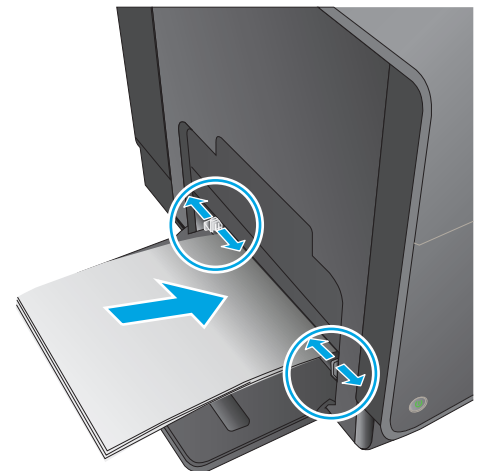

装入纸盘 2 或可选纸盘 3

1. 将纸盘从产品中拉出。

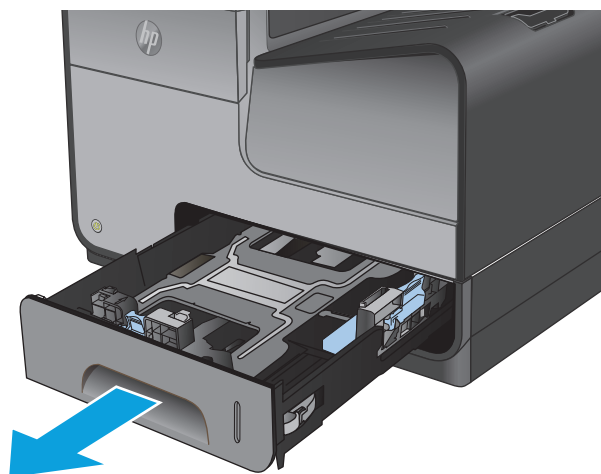

2. 滑动打开纸张长度和宽度导板。

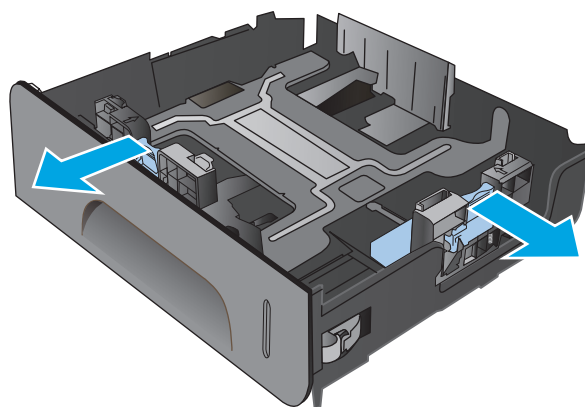

3. 将纸张放入纸盘中，确保纸张四角完全平整。滑动两侧的纸张宽度导板，使其与纸盘底部的纸张尺寸标记对齐。滑动前部纸张长度导板，使其将纸叠推向纸盘后部。

注： 将纸张放入纸盘，并使其打印面朝上。

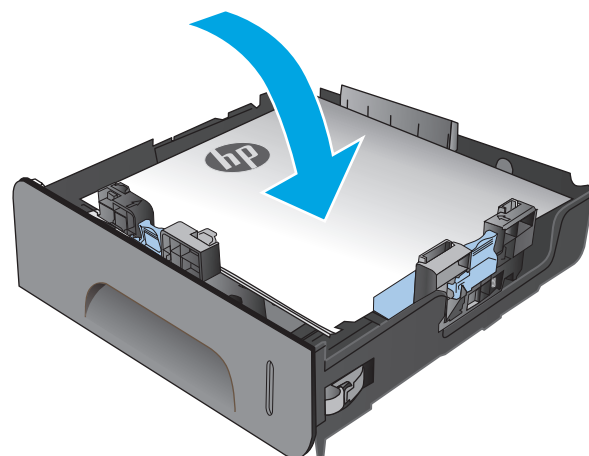

4. 向下按纸张，确保纸叠高度低于纸盘侧面的纸高压片。

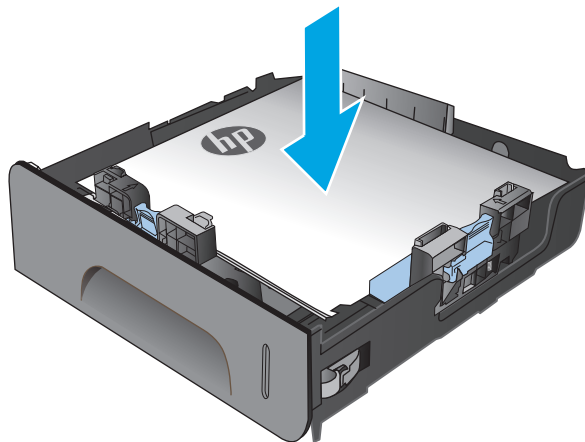

5. 将纸盘滑入产品。

注： 要关闭纸盘，请推动中间，或在两侧均匀用力向里推。避免仅推动一侧。

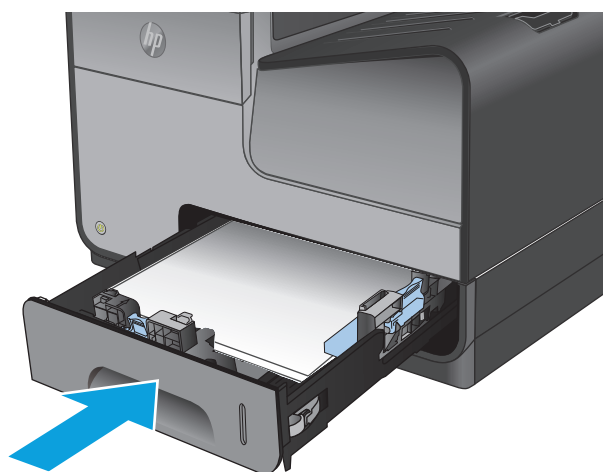

3 部件、耗材和附件

- [订购部件、附件和耗材](#)
- [更换墨盒](#)

有关详细信息，请参阅：

在美国，请访问 www.hp.com/support/ojcolorX555。

美国以外地区的用户，请访问 www.hp.com/support。选择所在国家/地区。单击**故障排除**。输入产品名称，然后选择**搜索**。

针对您的 HP 产品的全包帮助包括以下信息：

- 安装和配置
- 学习和使用
- 解决问题
- 下载软件更新
- 加入支持论坛
- 查找保修和监管信息

订购部件、附件和耗材

订购

订购耗材和纸张	www.hp.com/go/suresupply
订购原装 HP 部件或附件	www.hp.com/buy/parts
通过服务或支持提供商订购	请与 HP 授权的服务或支持提供商联系。
使用 HP 内嵌式 Web 服务器 (EWS) 订购	要访问,请在计算机上支持的 Web 浏览器的地址/URL 字段中输入产品 IP 地址或主机名称。EWS 包含 HP SureSupply 网站的链接,该网站提供购买原装 HP 耗材的选项。

部件和耗材

本产品以下部件有售。

项目	部件号	墨盒编号	说明
墨盒	D8J10A	HP 980A	装有 HP Officejet 颜料墨水的标准容量黑色墨盒
	D8J07A	HP 980A	装有 HP Officejet 颜料墨水的标准容量青色墨盒
	D8J09A	HP 980A	装有 HP Officejet 颜料墨水的标准容量黄色墨盒
	D8J08A	HP 980A	装有 HP Officejet 颜料墨水的标准容量品红色墨盒
墨水收集装置	B5L09A		HP Officejet Enterprise 墨水收集装置和双面打印模块

 **注：** 有关墨盒可打印页数的信息,请访问 www.hp.com/go/pageyield。实际打印量取决于具体的使用情况。

附件

本产品有以下附件在售。

项目	部件号	说明
纸张处理附件	B5L07A	HP Officejet Enterprise 500 张纸盘 (可选纸盘 3) ¹
产品存储箱和支架	B5L08A	HP Officejet Enterprise 打印机存储箱和支架
网络附件	J8029A	HP NFC/无线直连附件
USB 电缆	8121-0868	2 米 A 转 B 电缆

¹ 仅向 X555dn 型号提供可选纸盘 3。不能向 X555xh 型号另外添加 500 张纸盘。

更换墨盒

此产品使用四种颜色，每种颜色有一个不同的墨盒：黄色 (Y)、青色 (C)、品红色 (M) 及黑色 (K)。

1. 打开墨盒挡盖。

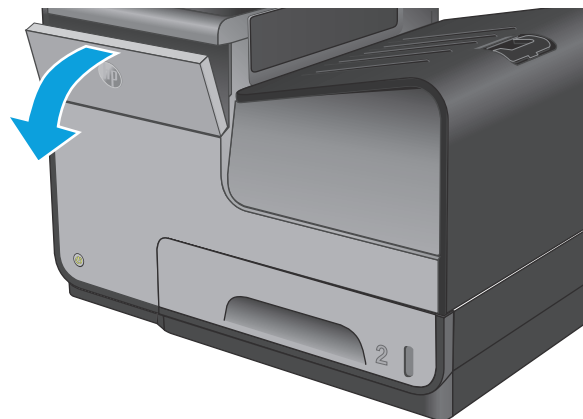

2. 将旧墨盒向内推，使其解锁。

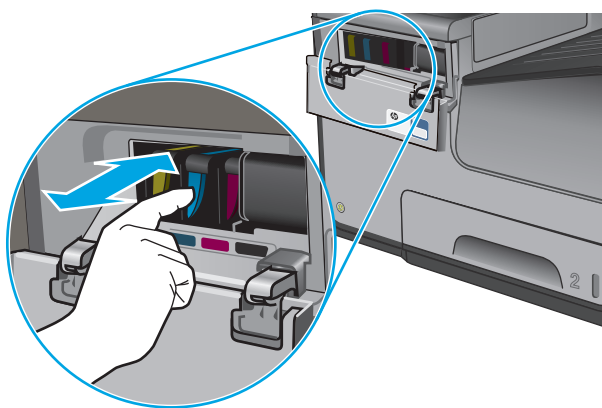

3. 握住旧墨盒的边缘，然后竖直向上将墨盒拉出以将其取出。

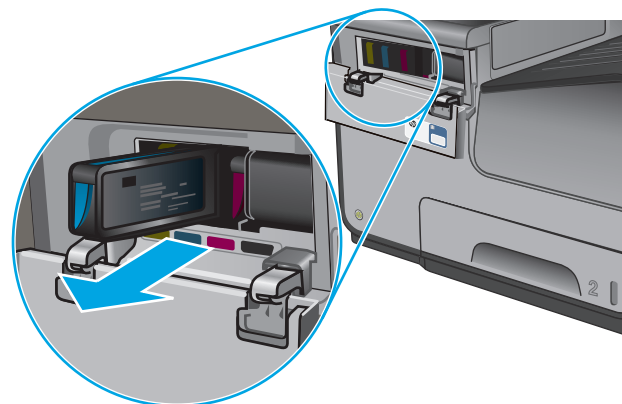

4. 从包装中取出新墨盒。

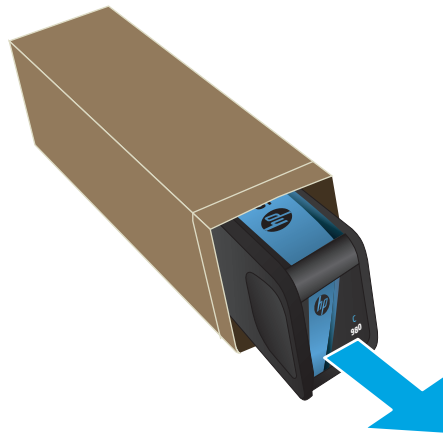

5. 请勿接触墨盒的金色金属触点。触点上有指纹可能会使打印质量产生问题。



6. 将新墨盒插入产品。推动墨盒直至其“咔嗒”声”固定到位。

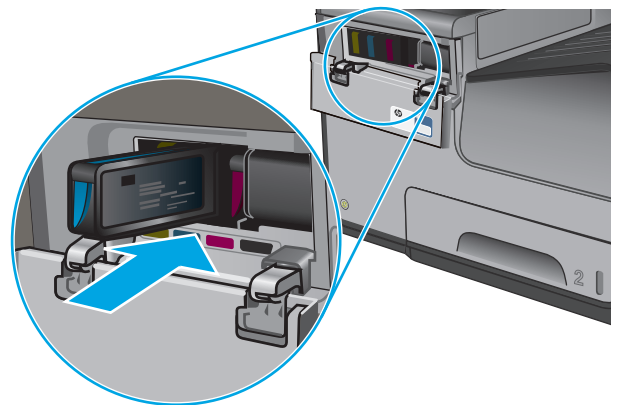

7. 关闭墨盒挡盖。

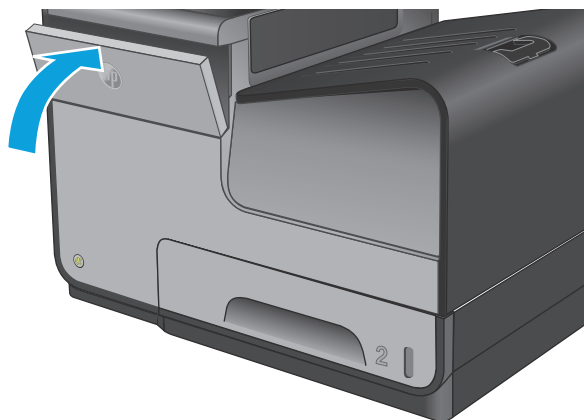

8. 将旧墨盒放入包装盒，然后按墨盒包装盒上有关回收旧墨盒的信息进行操作。

4 打印

- [打印任务 \(Windows\)](#)
- [打印任务 \(Mac OS X\)](#)
- [在产品上存储打印作业以供以后打印](#)
- [移动打印](#)
- [通过 USB 端口打印](#)

有关详细信息，请参阅：

在美国，请访问 www.hp.com/support/ojcolorX555。

美国以外地区的用户，请访问 www.hp.com/support。选择所在国家/地区。单击**故障排除**。输入产品名称，然后选择**搜索**。

针对您的 HP 产品的全包帮助包括以下信息：

- 安装和配置
- 学习和使用
- 解决问题
- 下载软件更新
- 加入支持论坛
- 查找保修和监管信息

打印任务 (Windows)

如何打印 (Windows)

下列步骤介绍了适用于 Windows 的基本打印过程。

1. 从软件程序中，选择打印选项。
2. 从打印机列表中选择本产品。要更改设置，请单击或轻触**属性**或**首选项**按钮以打开打印驱动程序。

 **注：** 按钮的名称因不同的软件程序而异。

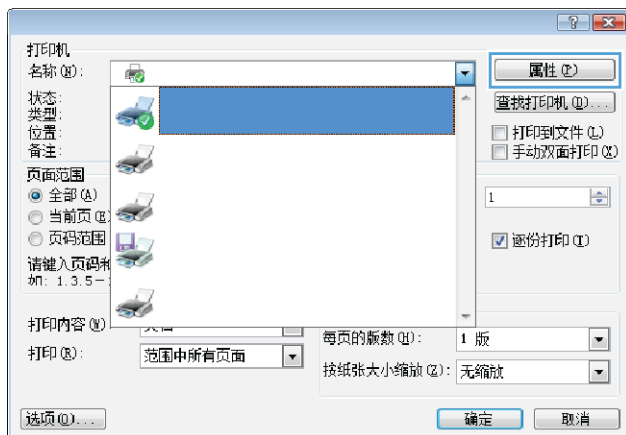

3. 单击或轻触打印驱动程序中的选项卡来配置可用选项。例如，在**完成**选项卡中设置纸张方向，并在**纸张/质量**选项卡中设置纸张来源、纸张类型、纸张尺寸和质量设置。

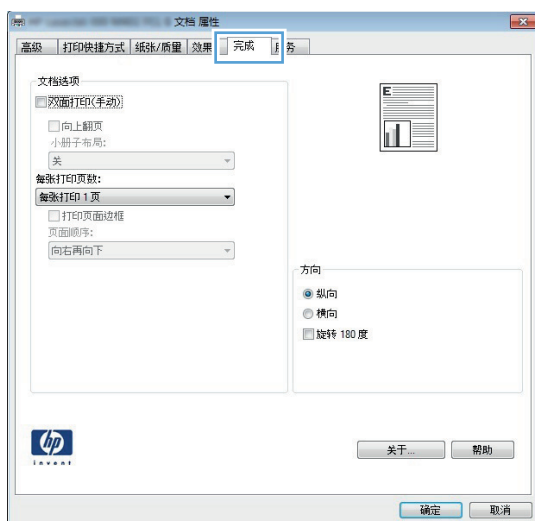

4. 单击或轻触**确定**按钮以返回打印对话框。在此屏幕上选择要打印的份数。
5. 单击或轻触**确定**按钮以打印作业。

自动执行双面打印 (Windows)

为安装了自动双面打印器的产品使用此步骤。如果产品没有安装自动双面打印器，或者要在双面打印器不支持的纸张类型上进行打印，您可以手动进行双面打印。

1. 从软件程序中，选择**打印**选项。
2. 从打印机列表中选择产品，然后单击或轻触**属性**或**首选项**按钮以打开打印驱动程序。

 **注：** 按钮的名称因不同的软件程序而异。

3. 单击或轻触**完成**选项卡。
4. 选择**双面打印**复选框。单击**确定**按钮以关闭**文档属性**对话框。
5. 在**打印**对话框中，单击**确定**按钮以打印作业。

手动执行双面打印 (Windows)

将此步骤用于不带有自动双面打印器的产品或在该双面打印器不支持的纸张上进行打印。

1. 从软件程序中，选择**打印**选项。
2. 从打印机列表中选择产品，然后单击或轻触**属性**或**首选项**按钮以打开打印驱动程序。

 **注：** 按钮的名称因不同的软件程序而异。

3. 单击或轻触**完成**选项卡。
4. 选中**双面打印 (手动)**复选框。单击**确定**按钮以打印作业的第一面。
5. 从出纸槽中取出打印的纸，并装入纸盘 1 中。
6. 如果出现提示，请轻触相应的控制面板按钮以继续。

每张打印多页 (Windows)

1. 从软件程序中，选择**打印**选项。
2. 从打印机列表中选择产品，然后单击或轻触**属性**或**首选项**按钮以打开打印驱动程序。

 **注：** 按钮的名称因不同的软件程序而异。

3. 单击或轻触**完成**选项卡。
4. 从**每张打印页数**下拉列表选择每张打印页数。
5. 选择正确的**打印页面边框**、**页面顺序**和**方向**选项。单击**确定**按钮以关闭**文档属性**对话框。
6. 在**打印**对话框中，单击**确定**按钮以打印作业。

选择纸张类型 (Windows)

1. 从软件程序中，选择**打印**选项。
2. 从打印机列表中选择产品，然后单击或轻触**属性**或**首选项**按钮以打开打印驱动程序。

 **注：** 按钮的名称因不同的软件程序而异。

3. 单击或轻触**纸张/质量**选项卡。
4. 从**纸张类型**下拉列表中单击**更多...**选项。
5. 展开**类型**：选项。
6. 展开能最准确描述您的纸张的纸张类型类别。
7. 选择要使用的纸张类型对应的选项，然后单击**确定**按钮。
8. 单击**确定**按钮以关闭**文档属性**对话框。在**打印**对话框中，单击**确定**按钮以打印作业。

其它打印任务

在美国，请访问 www.hp.com/support/ojcolorX555。

美国以外地区的用户，请访问 www.hp.com/support。选择所在国家/地区。单击**故障排除**。输入产品名称，然后选择**搜索**。

有可用于执行特定打印任务的说明，例如：

- 创建和使用打印快捷方式或预置
- 选择纸张尺寸或使用自定义纸张尺寸
- 选择页面方向
- 创建小册子
- 缩放页面以适合指定的纸张尺寸
- 在不同纸张上打印文档第一页或最后一页
- 在文档上打印水印

打印任务 (Mac OS X)

如何打印 (Mac OS X)

以下步骤说明了在 Mac OS X 中的基本打印流程。

1. 单击**文件**菜单，然后单击**打印**选项。
2. 在**打印机**菜单中，选择本产品。
3. 打开菜单下拉列表或单击**显示详细信息**，然后选择其它菜单以调整打印设置。
4. 单击**打印**按钮。

自动执行双面打印 (Mac OS X)

 **注：** 如果您安装了 HP 打印驱动程序，则可使用此功能。如果您使用的是 AirPrint，则可能无法使用此功能。

1. 单击**文件**菜单，然后单击**打印**选项。
2. 在**打印机**菜单中，选择本产品。
3. 打开菜单下拉列表或单击**显示详细信息**，然后单击**布局**菜单。
4. 从**双面**下拉列表选择一个装订选项。
5. 单击**打印**按钮。

手动执行双面打印 (Mac OS X)

 **注：** 如果您安装了 HP 打印驱动程序，则可使用此功能。如果您使用的是 AirPrint，则可能无法使用此功能。

1. 单击**文件**菜单，然后单击**打印**选项。
2. 在**打印机**菜单中，选择本产品。
3. 打开菜单下拉列表或单击**显示详细信息**，然后单击**手动双面打印**菜单。
4. 单击**手动双面打印**框，选择一个装订选项。
5. 单击**打印**按钮。
6. 转至产品，然后取出纸盘 1 中的所有空白纸张。
7. 从出纸槽收起已打印的纸叠，然后将其以打印面朝下的方向放入进纸盘。
8. 如果出现提示，请轻触相应的控制面板按钮以继续。

每张打印多页 (Mac OS X)

1. 单击**文件**菜单，然后单击**打印**选项。
2. 在**打印机**菜单中，选择本产品。
3. 打开菜单下拉列表或单击**显示详细信息**，然后单击**布局**菜单。

4. 从**每张页数**下拉列表中，选择要在每张纸上打印的页数。
5. 在**布局方向**区域中，选择页面在纸张上的放置顺序和位置。
6. 在**边框**菜单中，选择要在纸张上每页周围打印的边框类型。
7. 单击**打印**按钮。

选择纸张类型 (Mac OS X)

1. 单击**文件**菜单，然后单击**打印**选项。
2. 在**打印机**菜单中，选择本产品。
3. 打开菜单下拉列表或单击**显示详细信息**，然后单击**完成**菜单。
4. 从**介质类型**下拉列表中选择一种类型。
5. 单击**打印**按钮。

其它打印任务

在美国，请访问 www.hp.com/support/ojcolorX555。

美国以外地区的用户，请访问 www.hp.com/support。选择所在国家/地区。单击**故障排除**。输入产品名称，然后选择**搜索**。

有可用于执行特定打印任务的说明，例如：

- 创建和使用打印快捷方式或预置
- 选择纸张尺寸或使用自定义纸张尺寸
- 选择页面方向
- 创建小册子
- 缩放页面以适合指定的纸张尺寸
- 在不同纸张上打印文档第一页或最后一页
- 在文档上打印水印

在产品上存储打印作业以供以后打印

- [创建存储的作业 \(Windows\)](#)
- [创建存储的作业 \(Mac OS X\)](#)
- [打印存储的作业](#)
- [删除存储的作业](#)

创建存储的作业 (Windows)

您可以将作业存储在产品上，以便随时打印它们。

 **注：** 您的打印机驱动程序可能与此处显示的不同，但是步骤相同。

1. 从软件程序中，选择打印选项。
2. 从打印机列表中选择产品，然后选择**属性**或**首选项**（名称因不同的软件程序而异）。

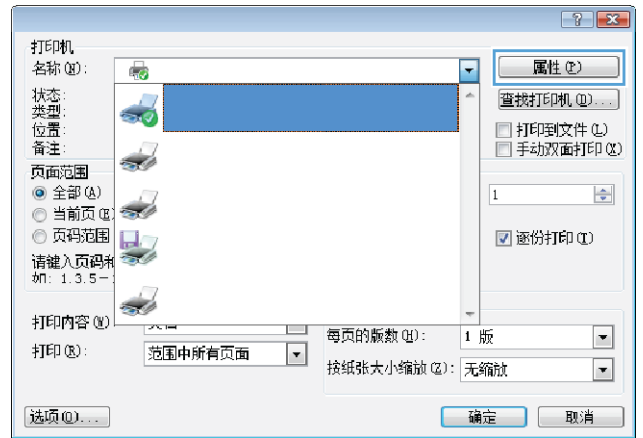

3. 单击**作业存储**选项卡。

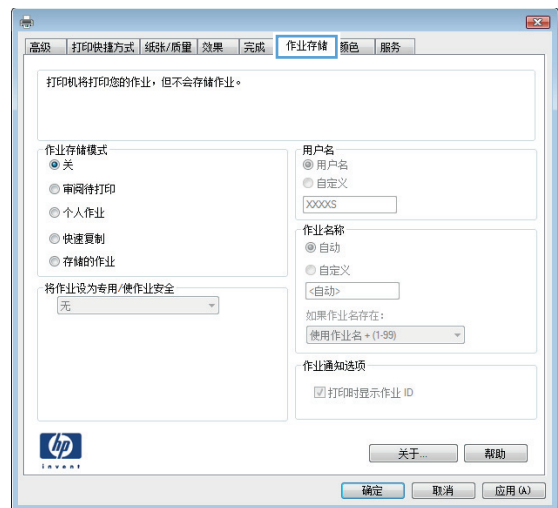

4. 选择作业存储模式选项。

- **审阅待打印**：打印并校对一份作业，然后打印多份。
- **个人作业**：在产品控制面板请求该作业之前，该作业不会打印。对于此作业存储模式，您可以选择**将作业设为专有/安全**中的某一选项。如果为作业指定了个人识别码 (PIN)，则必须通过控制面板提供必要的 PIN。如果您对作业加密，在控制面板必须提供必需的密码。
- **快速复印**：打印请求的作业份数，然后将作业副本存储在产品内存中以便稍后再次打印。
- **存储的作业**：将作业存储在产品上，允许其他用户随时打印此作业。对于此作业存储模式，您可以选择**将作业设为专有/安全**中的某一选项。如果为作业指定了个人识别码 (PIN)，则必须通过控制面板提供必要的 PIN。如果您对作业加密，打印作业的人必须通过控制面板提供必要的密码。

5. 要使用自定义用户名或作业名，请单击**自定义**按钮，然后输入用户名或作业名。

如果另一个存储作业已使用了该名称，请选择要使用的选项。

- **使用作业名 + (1-99)**：在作业名末尾附加一个唯一编号。
- **替换现有文件**：用新的存储作业覆盖现有的存储作业。

6. 单击**确定**按钮关闭**文档属性**对话框。在打印对话框中，单击**确定**按钮打印作业。

创建存储的作业 (Mac OS X)

您可以将作业存储在产品上，以便随时打印它们。

1. 单击**文件**菜单，然后单击**打印**选项。
2. 在**打印机**菜单中，选择本产品。
3. 默认情况下，打印驱动程序显示**份数和页数**菜单。打开菜单下拉列表，然后单击**作业存储**菜单。
4. 在**模式**下拉列表中，选择存储的作业类型。
 - **审阅待打印**：打印并校对一份作业，然后打印多份。
 - **个人作业**：在产品控制面板请求该作业之前，该作业不会打印。如果为作业指定了个人识别码 (PIN)，则必须通过控制面板提供必要的 PIN。
 - **快速复印**：打印请求的作业份数，然后将作业副本存储在产品内存中以便稍后再次打印。
 - **存储的作业**：将作业存储在产品上，允许其他用户随时打印此作业。如果为作业指定了个人识别码 (PIN)，则必须通过控制面板提供必要的 PIN。

5. 要使用自定义用户名或作业名，请单击**自定义按钮**，然后输入用户名或作业名。
如果另一个存储作业已使用了该名称，请选择要使用的选项。
 - **使用作业名 + (1-99)**：在作业名末尾附加一个唯一编号。
 - **替换现有文件**：用新的存储作业覆盖现有的存储作业。
6. 如果在步骤 3 中选择**存储的作业**或**个人作业**选项，则可以使用 PIN 保护作业。在**使用 PIN 打印**字段键入 4 位数字。当其他人试图打印此作业时，产品会提示他们输入此 PIN 码。
7. 单击**打印按钮**处理作业。

打印存储的作业

可以使用以下过程打印产品内存中存储的作业。

1. 在产品控制面板的主屏幕中，滚动至**在设备内存中检索按钮**并轻触。
2. 选择在其中存储作业的文件夹的名称。
3. 选择作业的名称。如果作业为私有或加密，请输入 PIN 或密码。
4. 调整副本份数，然后轻触**开始**  按钮打印作业。

删除存储的作业

在将存储的作业发送到产品内存时，产品将覆盖具有相同用户和作业名称的任何以前作业。如果产品中尚未存储具有相同用户名和作业名的作业，且产品需要更多空间，则产品可能会从最早的作业开始删除其它存储的作业。您可在产品控制面板菜单的**常规设置**中更改产品可存储的作业数量。

可以使用以下过程删除产品内存中存储的作业。

1. 在产品控制面板的主屏幕中，滚动至**在设备内存中检索按钮**并轻触。
2. 选择存储作业的文件夹名称。
3. 选择作业名称，然后轻触**删除按钮**。
4. 如果作业为私有或加密，请输入 PIN 或密码并轻触**删除按钮**。

移动打印

HP 提供多种移动和 ePrint 解决方案，可通过笔记本电脑、平板电脑、智能手机或其他移动设备在 HP 打印机上进行无线打印。要确定最佳产品，请访问 www.hp.com/go/LaserJetMobilePrinting (仅英文版)。

- [HP 无线直接打印和 NFC 打印](#)
- [通过电子邮件的 HP ePrint](#)
- [HP ePrint 软件](#)
- [AirPrint](#)

HP 无线直接打印和 NFC 打印

HP 为带 HP Jetdirect 2800w NFC 和无线直连附件 (部件号: J8029-90901) 的打印机以及某些其它 HP LaserJet 打印机 (检查打印机的文档) 提供 HP 无线直连和近场通信 (NFC) 打印。有关 HP Jetdirect 2800w NFC 和无线直连附件的详细信息，请访问 www.hp.com/go/jd2800wSupport。



使用 HP 无线直接可通过以下设备进行无线打印：

- 使用 Apple AirPrint 或 HP ePrint 应用程序的 iPhone、iPad 或 iPod touch
- 使用 HP ePrint 应用程序或 Android 嵌入式打印解决方案的 Android 移动设备
- 使用 HP ePrint 家庭及商务应用程序的 Symbian 移动设备
- 使用 HP ePrint 软件的 PC 和 Mac 设备

有关 HP 无线直接打印的更多信息，请访问 www.hp.com/go/wirelessprinting，然后单击 **HP 无线直接打印**。

可通过打印机的控制面板启用或禁用 NFC 和 HP 无线直接功能。

1. 从产品控制面板上的主屏幕中，滚动至**管理**菜单并轻触它。
2. 打开以下菜单：
 - [网络设置](#)
 - [无线菜单](#)
 - [直接无线](#)
3. 轻触**开**菜单项。

 **注：** 在一个产品安装了多种型号的环境中，为每个产品提供一个更独特的 SSID 有助于更轻松地为 HP 无线直接打印进行产品标识。在**连接方式**页面上，在产品控制面板的主页屏幕轻触“网络” 按钮也可找到服务集标识符 (SSID)。

按照以下步骤更改产品 SSID：

1. 从产品控制面板上的主屏幕中，滚动至**管理**菜单并轻触它。
2. 打开以下菜单：
 - [网络设置](#)
 - [无线菜单](#)

- 直接无线
 - SSID
3. 轻触 SSID 名称区域。
 4. 使用键盘更改名称。
 5. 轻触确定。

通过电子邮件的 HP ePrint

使用 HP ePrint 可从任何具有电子邮件功能的设备将文档作为电子邮件附件发送到产品的电子邮件地址，从而打印文档。

 **注：** 产品可能需要固件更新以使用此功能。

要使用 HP ePrint，产品必须满足以下要求：

- 产品必须连接到有线或无线网络并可访问 Internet。
- 产品上必须启用 HP Web 服务，并且产品必须注册 HP Connected。

按此过程启用 HP Web 服务并注册到 HP Connected：

1. 打开 HP 内嵌式 Web 服务器 (EWS)：
 - a. 在产品控制面板的主屏幕中，轻触网络  按钮以显示 IP 地址或主机名。
 - b. 打开 Web 浏览器，然后在地址行中，按照在产品控制面板上显示的那样键入该 IP 地址或主机名。按计算机键盘上的 **Enter** 键。随后将打开 EWS。

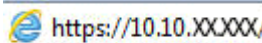
 <https://10.10.XXXXX/>

2. 单击 **HP Web 服务** 选项卡。
3. 选择用于启用 Web 服务的选项。

 **注：** 启用 Web 服务可能需要几分钟。

4. 访问 www.hpconnected.com 以创建 HP ePrint 帐户并完成设置流程。

HP ePrint 软件

通过 HP ePrint 软件，可轻松地从 Windows 或 Mac 台式机或笔记本电脑打印到任何支持 HP ePrint 的产品。通过此软件，可轻松找到注册到您的 HP Connected 帐户并且具有 HP ePrint 功能的产品。目标 HP 打印机放在办公室内或全世界任何地点。

- **Windows：** 安装该软件后，从应用程序中打开 **打印** 选项，然后从已安装的打印机列表中选择 **HP ePrint**。单击 **属性** 按钮以配置打印选项。
- **Mac：** 安装该软件后，选择 **文件、打印**，然后选择 **PDF** 旁边的箭头（位于驱动程序屏幕的左下角）。选择 **HP ePrint**。

在 Windows 下，HP ePrint 软件支持将通过网络（LAN 或 WAN）TCP/IP 打印至本地网络打印机的作业打印至支持 UPD PostScript® 的产品。

Windows 和 Mac 均支持 IPP 打印至连接 LAN 或 WAN 网络且支持 ePCL 的产品。

Windows 和 Mac 还均支持将 PDF 文档打印至公共打印位置和借助云使用 HP ePrint 通过电子邮件打印。

有关驱动程序和信息，请访问 www.hp.com/go/eprintsoftware。

 **注：** HP ePrint 软件是用于 Mac 的一种 PDF 工作流实用程序，在技术上并非打印驱动程序。

 **注：** HP ePrint 软件不支持 USB 打印。

AirPrint

iOS 4.2 或更高版本支持使用 Apple 的 AirPrint 功能进行直接打印。使用 AirPrint 可从 iPad、iPhone (3GS 或更新产品) 或 iPod touch (第三代或更新产品) 的以下应用程序中直接打印到本产品：

- 邮件
- 照片
- Safari
- iBooks
- 某些第三方应用程序

要使用 AirPrint，本产品必须与 Apple 设备连接到同一个无线网络。有关使用 AirPrint 的详细信息和有关哪些 HP 产品与 AirPrint 兼容的详细信息，请访问本产品的支持网站：

- 在美国，请访问 www.hp.com/support/ojcolorX555。
- 美国以外地区的用户，请访问 www.hp.com/support。选择所在国家/地区。单击**故障排除**。输入产品名称，然后选择**搜索**。

 **注：** AirPrint 不支持 USB 连接。

通过 USB 端口打印

本产品具备轻松访问 USB 打印功能，因此无需从计算机发送文件，即可快速打印这些文件。本产品正面的 USB 端口中可插入标准 USB 闪存驱动器。您可以打印以下类型的文件：

- .pdf
- .prn
- .pcl
- .ps
- .cht

启用 USB 端口进行打印

必须先启用该 USB 端口，然后才能使用此功能。请按以下过程从产品控制面板菜单中启用该端口：

1. 从产品控制面板上的主屏幕中，滚动至**管理**按钮并轻触。
2. 打开以下菜单：
 - **常规设置**
 - **启用从 USB 检索**
3. 选择**启用**选项，然后轻触**保存**按钮。

打印 USB 文档

1. 将 U 盘插入直接 USB 端口。

 **注：** 可能需要取下 USB 端口的盖板。径直抽出盖板以将其卸下。

2. 产品检测到 U 盘。轻触**确定**按钮访问该驱动器，或在出现提示后从可用应用程序的列表中选择**从 USB 检索**选项。随后打开**从 USB 检索**屏幕。
3. 选择要打印的文档的名称。

 **注：** 该文档可能位于某个文件夹中。打开所需的文件夹。

4. 要调整副本份数，请轻触**份数**字段，然后使用小键盘选择份数。
5. 轻触开始  按钮打印文档。

5 管理产品

- [配置 IP 网络设置](#)
- [HP 内嵌式 Web 服务器](#)
- [HP Utility \(Mac OS X\)](#)
- [HP Web Jetadmin](#)
- [节约设置](#)
- [产品安全功能](#)
- [软件和固件更新](#)

有关详细信息，请参阅：

在美国，请访问 www.hp.com/support/ojcolorX555。

美国以外地区的用户，请访问 www.hp.com/support。选择所在国家/地区。单击**故障排除**。输入产品名称，然后选择**搜索**。

针对您的 HP 产品的全包帮助包括以下信息：

- 安装和配置
- 学习和使用
- 解决问题
- 下载软件更新
- 加入支持论坛
- 查找保修和监管信息

配置 IP 网络设置

- [打印机共享免责声明](#)
- [查看或更改网络设置](#)
- [在网络上给产品重命名](#)
- [从控制面板手动配置 IPv4 TCP/IP 参数](#)
- [从控制面板手动配置 IPv6 TCP/IP 参数](#)

打印机共享免责声明

HP 不支持对等网络，因为此功能是 Microsoft 操作系统的功能，而不是 HP 打印机驱动程序的功能。请访问 Microsoft 网站：www.microsoft.com。

查看或更改网络设置

使用 HP 内嵌式 Web 服务器查看或更改 IP 配置设置。

1. 打开 HP 内嵌式 Web 服务器 (EWS)：
 - a. 在产品控制面板的主屏幕中，轻触网络  按钮以显示 IP 地址或主机名。
 - b. 打开 Web 浏览器，然后在地址行中，按照在产品控制面板上显示的那样键入该 IP 地址或主机名。按计算机键盘上的 **Enter** 键。随后将打开 EWS。

 <https://10.10.XX.XXX/>

2. 单击**联网**选项卡以获得网络信息。可根据需要更改设置。

在网络上给产品重命名

如果您想要在网络上给本产品重命名以使其具有唯一的标识，请使用 HP 内嵌式 Web 服务器。

1. 打开 HP 内嵌式 Web 服务器 (EWS)：
 - a. 在产品控制面板的主屏幕中，轻触网络  按钮以显示 IP 地址或主机名。
 - b. 打开 Web 浏览器，然后在地址行中，按照在产品控制面板上显示的那样键入该 IP 地址或主机名。按计算机键盘上的 **Enter** 键。随后将打开 EWS。

 <https://10.10.XX.XXX/>

2. 打开**常规**选项卡。
3. 在**设备信息**页面上，默认的产品名称位于**设备名称**字段。您可以更改此名称以使本产品具有唯一的标识。

 **注：** 可有选择地填写此页上的其它字段。

4. 单击**应用**按钮以保存更改。

从控制面板手动配置 IPv4 TCP/IP 参数

使用控制面板**管理**菜单手动设置 IPv4 地址、子网掩码和默认网关。

1. 从产品控制面板上的主屏幕中，滚动至**管理**按钮并轻触它。
2. 打开以下菜单：
 - **网络设置**
 - **Jetdirect 菜单**
 - **TCP/IP**
 - **IPv4 设置**
 - **配置方法**
3. 选择**手动**选项，然后轻触**保存**按钮。
4. 打开**手动设置**菜单。
5. 轻触 **IP 地址**、**子网掩码**或**默认网关**选项。
6. 轻触第一个字段以打开小键盘。键入正确的字段位数，然后轻触**确定**按钮。
对于每个字段，重复此过程，然后轻触**保存**按钮。

从控制面板手动配置 IPv6 TCP/IP 参数

可以使用控制面板**管理**菜单手动设置 IPv6 地址。

1. 从产品控制面板上的主屏幕中，滚动至**管理**按钮并轻触它。
2. 要启用手动配置，请打开以下菜单：
 - **网络设置**
 - **Jetdirect 菜单**
 - **TCP/IP**
 - **IPV6 设置**
 - **地址**
 - **手动设置**
 - **启用**

选择**启动**选项，然后轻触**保存**按钮。
3. 要配置地址，轻触**地址**按钮然后轻触字段以打开小键盘。
4. 使用小键盘输入地址，然后轻触**确定**按钮。
5. 轻触**保存**按钮。

HP 内嵌式 Web 服务器

- [如何访问 HP 内嵌式 Web 服务器 \(EWS\)](#)
- [HP 内嵌式 Web 服务器功能](#)

使用 HP 内嵌式 Web 服务器通过计算机 (而不是通过产品控制面板) 管理打印功能。

- 查看产品状态信息
- 确定所有耗材的剩余寿命以及订购新耗材。
- 查看和更改纸盘配置
- 查看并更改产品控制面板菜单配置
- 查看和打印内部页
- 接收产品和耗材事件的通知
- 查看和更改网络配置

产品连接至基于 IP 的网络时 ,HP 内嵌式 Web 服务器即会工作。HP 内嵌式 Web 服务器不支持基于 IPX 的产品连接。您无需访问 Internet 即可打开和使用 HP 内嵌式 Web 服务器。

当产品连接至网络时 ,HP 内嵌式 Web 服务器自动可供使用。

 **注：** 无法越过网络防火墙访问 HP 内嵌式 Web 服务器。

如何访问 HP 内嵌式 Web 服务器 (EWS)

1. 在产品控制面板的主屏幕中 , 轻触网络  按钮以显示 IP 地址或主机名。
2. 打开 Web 浏览器 , 然后在地址行中 , 按照在产品控制面板上显示的那样键入该 IP 地址或主机名。按计算机键盘上的 **Enter** 键。随后将打开 EWS。

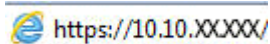
 <https://10.10.XXXXX/>

要使用 HP 内嵌式 Web 服务器 , 您的浏览器必须满足下列要求 :

- Windows : Microsoft Internet Explorer 5.01 或更高版本或 Netscape 6.2 或更高版本
- Mac OS X : 使用 Bonjour 或 IP 地址的 Safari 或 Firefox
- Linux : 仅限 Netscape Navigator
- HP-UX 10 和 HP-UX 11 : Netscape Navigator 4.7

HP 内嵌式 Web 服务器功能

- [信息选项卡](#)
- [常规选项卡](#)
- [打印选项卡或复印/打印选项卡](#)
- [扫描/数字发送选项卡 \(仅限 MFP 型号 \)](#)

- [传真选项卡 \(仅限 MFP 模型 \)](#)
- [故障排除标签](#)
- [安全选项卡](#)
- [HP Web 服务选项卡](#)
- [联网选项卡](#)
- [其他链接区域](#)

信息选项卡

表 5-1 HP 内嵌式 Web 服务器信息选项卡

菜单	说明
设备状态	显示产品状态及 HP 耗材的估计剩余使用寿命。该页还显示每个纸盘的纸张类型和尺寸。要更改默认设置，请单击 更改设置 链接。
作业记录	显示产品已处理的所有作业的摘要。
配置页	显示配置页上提供的信息。
耗材状态页	显示产品耗材的状态。
事件记录页	显示所有产品事件及错误列表。可以使用 HP Instant Support 链接 (在所有 HP 内嵌式 Web 服务器页面的 其他链接 区域中) 连接到一组动态网页以帮助解决问题。此外，这些页面还显示了适用于此产品的其它服务。
用量信息页	显示产品已打印的页数汇总，并按尺寸、类型和打印送纸道进行分组。
设备信息	显示产品的网络名称、地址以及型号信息。要自定义这些条目，请单击 常规 选项卡中的 设备信息 。
控制面板快照	显示控制面板显示屏上的当前屏幕图像。
打印	从计算机上载已作好打印准备的文件，以进行打印。产品使用默认打印设置打印文件。
可打印的报告和页面	列出产品的内部报告和页面。请选择一个或多个要打印或查看的项目。

常规选项卡

表 5-2 HP 内嵌式 Web 服务器常规选项卡

菜单	说明
控制面板自定义	您可以在控制面板显示屏上对功能进行重新排序、显示或隐藏功能。 更改默认显示语言。
快速设置	配置可在产品控制面板主屏幕的 快速设置 区域中显示的作业。
警告	为各种产品和耗材事件设置电子邮件警报。
控制面板管理菜单	显示控制面板上的 管理 菜单的菜单结构图。 注： 可在此屏幕上配置设置，但 HP 内嵌式 Web 服务器提供的配置选项比通过 管理 菜单提供的配置选项更高级。
自动发送	对产品进行配置，以便将与产品配置和耗材有关的电子邮件自动发送到特定电子邮件地址。

表 5-2 HP 内嵌式 Web 服务器常规选项卡 (续)

菜单	说明
编辑其他链接	添加或自定义指向其它网站的链接。所有 HP 内嵌式 Web 服务器页面的其他链接区域中均显示此链接。
订购信息	输入关于订购备用打印碳粉盒的信息。此信息显示在耗材状态页上。
设备信息	命名产品并指定资产编号。输入将接收产品相关信息的主联系人的姓名。
语言	设置显示 HP 内嵌式 Web 服务器信息时使用的语言。
日期和时间	设置日期和时间或与网络时间服务器同步。
电能设置	设置或编辑产品的唤醒时间、睡眠时间和睡眠延迟。可以为工作日和假日设置不同的时间表。 还可设置与产品进行何种互动才能使其从睡眠模式唤醒。
备份和恢复	创建包含产品和用户数据的备份文件。如有必要，可以使用该文件将数据恢复到产品中。
恢复工厂设置	将产品设置重置为出厂默认值。
解决方案安装程序	安装可增强产品功能的第三方软件程序。
固件升级	下载并安装产品固件升级文件。
配额和统计服务	提供有关第三方作业统计服务的连接信息。

打印选项卡或复印/打印选项卡

 **注：** 在 MFP 型号上，该选项卡名称为**复印/打印**。

表 5-3 HP 内嵌式 Web 服务器复印/打印选项卡

菜单	说明
从 USB 中检索设置	启用或禁用控制面板上的 从 USB 检索 菜单。
管理存储的作业	启用或禁用在产品内存中存储作业的功能。 配置作业存储选项
调整纸张类型	当使用特定纸张类型时，如果出现打印质量问题，则覆盖工厂默认模式设置。
限制彩色	允许或限制彩色打印和复印。 您可为个人用户或为从特定软件程序发来的作业指定权限。
常规打印设置	配置所有打印作业的设置，包括复印作业或已收到的传真。
复印设置 (仅限 MFP 型号)	为复印作业配置默认选项。
管理纸盘	为纸盘配置设置。

扫描/数字发送选项卡 (仅限 MFP 型号)

表 5-4 HP 内嵌式 Web 服务器扫描/数字发送选项卡

菜单	说明
电子邮件和保存到网络文件夹快速安装向导	对产品进行配置，从而将扫描的图像作为电子邮件附件进行发送。 对产品进行配置，从而将扫描的图像保存到网络文件夹快速设置上。快速设置提供保存在网络上的文件的简易访问。
通讯簿	管理通讯簿，包括下列操作： <ul style="list-style-type: none">● 将电子邮件地址添加到产品中，一次只添加一个。● 您还可以使用导入/导出选项卡将一长列常用电子邮件地址一次性全部载入产品，而无需逐一添加。● 编辑已保存到产品中的电子邮件地址。
电子邮件设置	为数字发送配置默认电子邮件设置，其中包括以下设置： <ul style="list-style-type: none">● 外发邮件 (SMTP) 服务器设置● 电子邮件快速设置作业的默认设置● 默认邮件设置，如发件人地址和主题行。● 数字签名和加密设置● 电子邮件通知设置● 电子邮件作业的默认扫描设置● 电子邮件作业的默认文件设置
“保存到网络文件夹”设置	为数字发送配置网络文件夹设置，其中包括以下设置： <ul style="list-style-type: none">● 保存在网络文件夹中的快速设置作业的默认设置● 通知设置● 保存在网络文件夹中的作业的默认扫描设置● 保存在网络文件夹中的作业的默认文件设置
“保存到 USB”设置	为数字发送配置 USB 设置，其中包括以下设置： <ul style="list-style-type: none">● 保存在 USB 闪存盘中的快速设置作业的默认设置● 通知设置● 保存在 USB 闪存盘中的作业的默认扫描设置● 保存在 USB 闪存盘中的作业的默认文件设置
OXPd: Workflow	使用第三方工作流工具。
数字发送软件设置	配置与使用可选数字发送软件相关的设置。

传真选项卡 (仅限 MFP 模型)

表 5-5 HP 内嵌式 Web 服务器传真选项卡

菜单	说明
传真发送设置	为发送传真配置设置，其中包括以下设置： <ul style="list-style-type: none">外发传真的默认设置使用内置传真调制解调器发送传真的默认设置使用 LAN 传真服务的设置使用 Internet 传真服务的设置
快速拨号	管理快速拨号号码，包括下列操作： <ul style="list-style-type: none">导入包含电子邮件地址、传真号或用户记录的.CSV 文件，以便在本产品中访问这些信息。从产品中导出电子邮件、传真或用户记录并导入到计算机上的某个文件中，以用作数据备份，或将这些记录导入到另一个 HP 产品中。
传真接收设置	为接收传真配置默认打印选项，以及设置传真打印时间表。
传真存档和转发	启用或禁用传真存档和传真转发以及配置每种功能的基本设置： <ul style="list-style-type: none">传真存档是将所有接收和外发传真的副本发送到电子邮件地址的一种方法。传真转发提供了一种方法，将接收传真转发到不同的传真设备。
传真活动日志	包含此产品发送或接收的传真列表。

故障排除标签

表 5-6 HP 内嵌式 Web 服务器故障排除选项卡

菜单	说明
一般故障排除	从各种报告和测试中选择，以帮助您解决产品问题。
检索诊断数据	将产品信息导出到可以用于详细的问题分析的文件中。 注： 只有在从安全选项卡中设置管理员密码时，此项才可用。
校准/清洁	启用自动清洁功能，创建并打印清洁页面，并选择一个可以立即校准产品的选项。
固件升级	下载并安装产品固件升级文件。
恢复工厂设置	将产品设置重置为出厂默认值。

安全选项卡

表 5-7 HP 内嵌式 Web 服务器安全选项卡

菜单	说明
一般安全	常规安全设置，包括以下操作： <ul style="list-style-type: none">配置管理员密码，以便限制对某些产品功能的访问。设置用于处理 PJI 命令的 PJI 密码。设置文件系统访问和固件升级安全性。启用或禁用控制面板上的主机 USB 端口或格式化板上的 USB 连接端口，以便直接从计算机中进行打印。查看所有安全性设置的状态。
访问控制	为特定个人或组配置对产品功能的访问，然后选择个人登录到产品时使用的方法。
保护存储的数据	配置和管理产品的内置硬盘驱动器。本产品包含加密硬盘驱动器以最大限度提高保护性。 为存储在产品硬盘驱动器上的作业配置设置。
证书管理	安装和管理安全证书以访问产品和网络。
网页服务安全	允许从不同域上的网页访问此产品上的资源。如果未将任何站点添加到该列表中，则将信任所有站点。
自检	检查安全功能是否按预期的系统参数在运行。

HP Web 服务选项卡

使用 **HP Web 服务** 选项卡配置和启用此产品的 HP Web 服务。必须启用 HP Web 服务才能使用 HP ePrint 功能。

表 5-8 HP 内嵌式 Web 服务器网络选项卡

菜单	说明
Web 服务设置	通过启用 HP Web 服务将本产品连接至网络上的 HP ePrintCenter。
Web 代理	如果启用 HP Web 服务或将产品连接至互联网时出现问题，请配置代理服务器。

联网选项卡

在将产品连接到基于 IP 的网络时，可以使用**网络**选项卡配置并固定产品的网络设置。如果将产品连接到其它类型的网络，则不会显示该标签。

表 5-9 HP 内嵌式 Web 服务器网络选项卡

菜单	说明
TCP/IP 设置	为 IPv4 和 IPv6 网络配置 TCP/IP 设置。 注： 可用的配置选项视打印服务器型号而定。
网络设置	配置 IPX/SPX、AppleTalk、DLC/LLC 和 SNMP 设置，视打印服务器型号而定。

表 5-9 HP 内嵌式 Web 服务器网络选项卡 (续)

菜单	说明
其它设置	配置打印服务器支持的常规打印协议和服务。可用选项视打印服务器型号而定，可包含固件更新、LPD 队列、USB 设置、支持信息以及刷新率。
AirPrint	启用、设置或禁用受支持的 Apple 产品的网络打印。
选择语言	更改 HP 内嵌式 Web 服务器的显示语言。如果网页支持多种语言，则显示此页。也可以使用浏览器中的语言首选项设置来选择支持的语言。
设置	查看并将当前的安全设置恢复为工厂默认值。 使用安全配置向导配置安全性设置。 注： 如果使用网络管理应用程序（如 HP Web Jetadmin）配置安全性设置，则请勿使用“安全性配置向导”。
授权	控制配置管理和产品使用，包括以下操作： <ul style="list-style-type: none"> 配置或更改管理员密码以控制对配置参数的访问。 请求、安装和管理 HP Jetdirect 打印服务器上的数字证书。 通过访问控制列表 (ACL) 限制对此产品的主机访问（仅用于 IPv4 网络上选定的打印服务器）。
管理 协议	配置和管理此产品的安全协议，包括以下操作： <ul style="list-style-type: none"> 为 HP 内嵌式 Web 服务器设置安全管理等级，并通过 HTTP 和 HTTPS 控制流量。 配置 SNMP(简单网络管理协议)操作。可在打印服务器上启用或禁用 SNMP v1/v2c 或 SNMP v3 代理。 通过可能不安全的协议控制访问，例如打印协议、打印服务、发现协议、名称解析服务以及配置管理协议。
802.1X 验证	根据网络上的客户验证要求配置 Jetdirect 打印服务器上的 802.1X 验证设置，并将 802.1X 验证设置重置为工厂默认值。 注意： 在更改 802.1X 验证设置时，产品可能失去连接。要重新连接，可能需要将打印服务器重置为工厂默认状态并重新安装产品。
IPsec/防火墙	查看或配置防火墙策略或 IPsec/防火墙策略（只适用于选定的 HP Jetdirect 模型）。
通知代理	启用或禁用 HP 设备通知代理，设置配置服务器并使用证书配置相互身份验证。
网络统计信息	显示已经收集并存储在 HP Jetdirect 打印服务器上的网络统计信息。
协议信息	查看 HP Jetdirect 打印服务器上每种协议的网络配置设置列表。
配置页	查看 HP Jetdirect 配置页，其中包含 HP Jetdirect 状态和配置信息。

其他链接区域



注： 使用常规选项卡上的编辑其他链接菜单来配置在其他链接列表中显示的是哪些链接。以下是默认链接。

表 5-10 HP 内嵌式 Web 服务器其他链接列表

菜单	说明
产品支持	连接到产品的支持网站，从中可搜索有关各种主题的帮助信息。

表 5-10 HP 内嵌式 Web 服务器其他链接列表 (续)

菜单	说明
购买耗材	连接到 HP SureSupply 网站，从中可了解有关购买原装 HP 耗材（如碳粉盒和纸张）的信息。
HP Instant Support	连接到 HP 网站，以帮助您找到相关产品问题的解决方法。

HP Utility (Mac OS X)

使用 HP Utility (Mac OS X) 从计算机中检查产品状态或者查看/更改产品设置。

当产品通过 USB 电缆进行连接，或连接到基于 TCP/IP 的网络时，可使用 HP Utility。

打开 HP Utility

打开 Finder，依次单击**应用程序**、**Hewlett-Packard** 和 **HP Utility**。

如果 HP Utility 不在**实用程序**列表中，请使用以下步骤将其打开：

1. 在计算机中打开 Apple  菜单，单击**系统首选项**菜单，然后单击**打印和传真**图标或**打印和扫描**图标。
2. 从窗口左侧选择本产品。
3. 单击**选件和耗材**按钮。
4. 单击**实用程序**选项卡。
5. 单击**打开打印机实用程序**按钮。

HP Utility 功能

HP Utility 工具栏位于每个页面顶部。它包含以下项目：

- **设备**：单击此按钮显示或隐藏通过屏幕左侧的**打印机**窗格中的 HP Utility 找到的 Mac 产品。
- **所有设置**：单击此按钮返回 HP Utility 主页。
- **应用程序**：单击此按钮管理要在 Dock 中出现的 HP 工具或实用程序。
- **HP 支持**：单击此按钮打开浏览器并转至本产品的 HP 支持网站。
- **耗材**：单击此按钮打开 HP SureSupply 网站。
- **注册**：单击此按钮打开 HP 注册网站。
- **回收**：单击此按钮打开 HP 环球伙伴回收计划网站。

HP Utility 包含一些页面，在**所有设置**列表中单击即可打开这些页面。下表说明了可以使用 HP Utility 执行的任务。

菜单	项目	说明
信息和支持	耗材状态	显示产品耗材状态并提供可以在线订购耗材的链接。
	设备信息	显示有关当前选定产品的信息。
	文件上载	从计算机将文件传输到产品。
	上载字体	从计算机将字体文件传输到产品。
	HP Connected	访问 HP Connected 网站。
	更新固件	将固件更新文件传输到产品。

注： 仅在打开**查看**菜单并选择**显示高级选项**后，此选项才可使用。

菜单	项目	说明
	命令	在打印作业后，将特殊字符或打印命令发送到产品。 注： 仅在打开 查看 菜单并选择 显示高级选项 后，此选项才可使用。
打印机设置	耗材管理	配置在耗材接近估计的使用寿命时，产品如何操作。
	纸盘配置	更改默认纸盘设置。
	输出设备	管理可选输出附件的设置。
	双面打印模式	打开自动双面打印模式。
	保护直接端口	禁止通过 USB 或并行端口进行打印。
	存储的作业	管理存储在产品硬盘上的打印作业。
	网络设置	配置网络设置，如 IPv4 和 IPv6 设置。
	其它设置	访问 HP 内嵌式 Web 服务器。
扫描设置	扫描到电子邮件	打开 HP 内嵌式 Web 服务器页面以配置扫描电子邮件的设置。 注： 不支持 USB 连接。
	扫描到网络文件夹	打开 HP 内嵌式 Web 服务器页面以配置扫描网络文件夹的设置。 注： 不支持 USB 连接。

HP Web Jetadmin

HP Web Jetadmin 是一个屡获殊荣的业界领先工具，可以有效地管理各种不同的联网 HP 设备，包括打印机、多功能产品和数码发送机。通过使用这一解决方案，您可以远程安装、监视、维护和保护打印和成像环境以及排除故障，以帮助节省时间、控制成本和保护投资，从而最终提高企业生产率。

HP Web Jetadmin 定期进行升级，以便为特定产品功能提供支持。请访问 www.hp.com/go/webjetadmin，然后单击 **Self Help and Documentation (自我帮助和文档)** 链接以了解有关升级的详细信息。

节约设置

- [优化速度或耗电量](#)
- [设置睡眠模式](#)
- [设置睡眠时间表](#)

优化速度或耗电量

本产品有四个递增的设置，可优化速度和能耗。

1. 从产品控制面板上的主屏幕中，滚动至**管理**按钮并轻触它。
2. 打开以下菜单：
 - [常规设置](#)
 - [电能设置](#)
 - [最佳速度/能耗](#)
3. 选择要使用的选项，然后轻触**保存**按钮。

 **注：** 默认设置为**快速打印第一页**。

设置睡眠模式

1. 从产品控制面板上的主屏幕中，滚动至**管理**按钮并轻触它。
2. 打开以下菜单：
 - [常规设置](#)
 - [电能设置](#)
 - [睡眠计时器设置](#)
3. 轻触**在此时间后睡眠/自动关闭**以选中该选项。
4. 选择适当的时间段，然后轻触**保存**按钮。

 **注：** 睡眠模式默认时间为 30 分钟。

设置睡眠时间表

 **注：** 您必须先配置日期和时间设置，才能使用**睡眠时间表**功能。

1. 从产品控制面板上的主屏幕中，滚动至**管理**按钮并轻触它。
2. 打开以下菜单：
 - [常规设置](#)
 - [日期/时间设置](#)
3. 打开**日期/时间格式**菜单并配置以下设置：

- 日期格式
 - 时间格式
4. 轻触**保存**按钮。
 5. 打开**日期/时间**菜单并配置以下设置：
 - 日期/时间
 - 时区如果您所在区域使用夏令时，请选中**调整为夏令时**复选框。
 6. 轻触**保存**按钮。
 7. 轻触后退箭头按钮以返回**管理**屏幕。
 8. 打开以下菜单：
 - 常规设置
 - 电能设置
 - 睡眠时间表
 9. 轻触“添加”按钮，然后选择要安排的事件类型：**唤醒**或**睡眠**。
 10. 配置以下设置：
 - 时间
 - 事件天数
 11. 轻触**确定**按钮，然后轻触**保存**按钮。

产品安全功能

- [安全声明](#)
- [IP 安全性](#)
- [登录到产品](#)
- [分配系统密码](#)
- [加密支持：HP 高性能安全硬盘](#)
- [锁定格式化板](#)

安全声明

产品支持安全标准和推荐的协议，可帮助您保持产品安全、保护网络上的重要信息并简化监控和维护产品的方法。

有关 HP 的安全成像和打印解决方案的详细信息，请访问 www.hp.com/go/secureprinting。该网站提供有关安全功能的白皮书和常见问题解答文档的链接。

IP 安全性

IP 安全性 (IPsec) 是一组协议，可控制来往产品的、基于 IP 的网络流量。IPsec 提供主机到主机验证、数据完整性和网络通信加密。

对于连接至网络并配有 HP Jetdirect 打印服务器的产品，可以通过 HP 内嵌式 Web 服务器的 **联网** 选项卡配置 IPsec。

登录到产品

可保护产品控制面板中的某些功能，使未经授权的人员无法使用这些功能。如果某项功能受到保护，则产品将提示您先进行登录，然后才能使用该项功能。也可不等待提示，通过轻触主屏幕上的 **登录** 按钮进行登录。

通常，应使用与登录到网络上的计算机时所用的相同用户名和密码。如果您不清楚要使用哪种凭证，请咨询此产品的网络管理员。

登录产品后，控制面板上将显示 **注销** 按钮。为确保产品的安全性，请在使用完产品后轻触 **注销** 按钮。

分配系统密码

分配用于访问产品和 HP 内嵌式 Web 服务器的管理员密码，可使未经授权的用户无法更改产品设置。

1. 打开 HP 内嵌式 Web 服务器 (EWS)：

- 在产品控制面板的主屏幕中，轻触网络  按钮以显示 IP 地址或主机名。
- 打开 Web 浏览器，然后在地址行中，按照在产品控制面板上显示的那样键入该 IP 地址或主机名。按计算机键盘上的 **Enter** 键。随后将打开 EWS。

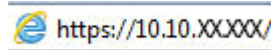

2. 单击安全选项卡。

3. 打开**常规安全菜单**。
4. 在**用户名**字段中，输入要与密码关联的名称。
5. 在**新密码**字段中输入密码，然后在**确认密码**字段中再次输入该密码。

 **注：** 如要更改现有密码，必须先在**旧密码**字段中输入现有密码。

6. 单击**应用**按钮。请记住密码并将其存放在安全处。

加密支持：HP 高性能安全硬盘

本硬盘提供基于硬件的加密，以便您安全存储敏感数据，而不会影响产品性能。本硬盘使用最新的高级加密标准 (AES)，而且具有多种省时功能和可靠功能。

使用 HP 内嵌式 Web 服务器中的**安全菜单**配置磁盘。

锁定格式化板

格式化板有一个插槽，可用于附加一个安全电缆。锁定格式化板可防止有人从格式化板上卸下贵重组件。

软件和固件更新

HP 定期更新产品固件中提供的功能。要利用最新的功能，请更新产品固件。从 Web 下载最新的固件更新文件：

在美国，请访问 www.hp.com/support/ojcolorX555。单击 **Drivers & Software**（驱动程序和软件）。

美国以外，请执行以下步骤：

1. 访问 www.hp.com/support。
2. 选择所在国家/地区。
3. 单击 **Drivers & Software**（驱动程序和软件）。
4. 输入产品名称 (HP OfficeJet Enterprise Color X555)，然后选择**搜索**。

6 解决常规问题

- [恢复工厂默认设置](#)
- [控制面板帮助系统](#)
- [产品控制板上显示“墨盒中墨水不足”或“墨盒中墨水严重不足”消息](#)
- [产品不拾纸或进纸错误](#)
- [清除卡住的纸张](#)
- [改善打印质量](#)
- [解决有线网络问题](#)

有关详细信息，请参阅：

在美国，请访问 www.hp.com/support/ojcolorX555。

美国以外地区的用户，请访问 www.hp.com/support。选择所在国家/地区。单击**故障排除**。输入产品名称，然后选择**搜索**。

针对您的 HP 产品的全包帮助包括以下信息：

- 安装和配置
- 学习和使用
- 解决问题
- 下载软件更新
- 加入支持论坛
- 查找保修和监管信息

恢复工厂默认设置

1. 从产品控制面板上的主屏幕中，滚动至**管理**按钮并轻触。
2. 打开以下菜单：
 - **常规设置**
 - **恢复工厂设置**
3. 验证消息告知，完成重置功能可能导致丢失数据。轻触**重置**按钮完成此过程。

 **注：** 完成重置操作后，产品将自动重新启动。

控制面板帮助系统

产品具有内置的帮助系统，对如何使用每个屏幕进行了说明。要打开帮助系统，请轻触屏幕右上角的帮助按钮 。

在某些屏幕上，帮助系统将打开一个全局菜单供您搜索特定主题。您可以轻触菜单中的按钮浏览菜单结构。

某些帮助屏幕上还配有动画，指导您完成清除卡纸等过程。

对于包含单个作业设置的屏幕，帮助系统将打开一个解释该屏幕选项的主题。

如果产品提示您有错误或警告，请轻触帮助  按钮打开问题说明消息。该消息中还含有可帮助解决问题的说明。

产品控制面板上显示“墨盒中墨水不足”或“墨盒中墨水严重不足”消息

墨盒中墨水不足：当墨盒中的墨水不足时，产品会发出指示。实际的墨盒剩余寿命可能不同。考虑备好置换墨盒，在打印质量无法接受时进行安装。此时不需要更换墨盒。

墨盒中墨水严重不足：当墨盒严重不足时，产品会发出指示。实际的墨盒剩余寿命可能不同。考虑备好置换墨盒，在打印质量无法接受时进行安装。此时不需要更换墨盒，除非打印质量无法接受。

HP 墨盒达到**严重不足**后，HP 对该墨盒的高级保护保修即告终止。

更改“严重不足”设置

您可以更改耗材达到“严重不足”状态时产品的反应方式。安装新墨盒时，您不必恢复这些设置。

1. 在产品控制面板的主屏幕中，滚动至**耗材**并轻触。
2. 打开以下菜单：
 - **管理耗材**
 - **耗材设置**
 - **黑色碳粉盒或彩色碳粉盒**
 - **严重不足设置**
3. 选择以下选项之一：
 - 碳粉盒达到**严重不足**阈值时，选择**停止**选项设置产品停止打印。
 - 碳粉盒达到**严重不足**阈值时，选择**提示继续**选项设置产品停止打印。您可以确认提示或更换碳粉盒恢复打印。
 - 选择**继续**选项将在碳粉盒碳粉**严重不足**时发出警报，但会继续打印。这可能导致打印质量较差。

配备传真功能的产品

产品设置为**停止**或**提示继续**选项，产品恢复打印时可能不会打印传真。在产品等待期间，如果产品接收的传真无法完全存储在内存中，则可能会出现这种情况。

如果为墨盒选择了**继续**选项，在超过严重不足阈值时，产品可以继续打印传真而不会中断，但打印质量可能会下降。

订购耗材

订购耗材和纸张	www.hp.com/go/suresupply
通过服务或支持提供商订购	请与 HP 授权的服务或支持提供商联系。
使用 HP 内嵌式 Web 服务器 (EWS) 订购	要访问，请在计算机上支持的 Web 浏览器的地址/URL 字段中输入产品 IP 地址或主机名称。EWS 包含 HP SureSupply 网站的链接，该网站提供购买原装 HP 耗材的选项。

产品不拾纸或进纸错误

- [产品不拾纸](#)
- [产品一次拾起多张纸](#)
- [文档进纸器卡纸、倾斜或抽取多张纸](#)

产品不拾纸

如果产品不从纸盘中拾纸，请尝试以下解决方案。

1. 打开产品，取出所有卡纸。
2. 将适合作业的正确尺寸的纸张装入纸盘。
3. 确保已在产品控制面板上正确设置纸张尺寸和类型。
4. 确保已根据纸张尺寸正确调整了纸盘中的纸张导板。将导板调整到纸盘中的适当凹进。
5. 检查产品控制面板，看看产品是否在等待您确认手动进纸提示。装上纸，然后继续。
6. 纸盘上的滚筒可能已受到污染。用蘸了温水的无绒软布清洁滚筒。

产品一次拾起多张纸

如果产品一次从纸盘中拾起多张纸，请尝试以下解决方案。

1. 从纸盘中取出纸叠，将其弯曲并旋转 180 度，然后将其翻转过来。*请勿展开纸张。*将纸叠放回纸盘中。
2. 请在本产品上仅使用符合 HP 规格的纸张。
3. 使用无皱、无折痕或未受损的纸张。如有必要，使用不同纸包中的纸张。
4. 确保纸盘未装得太满。如果纸盘装得太满，请从中取出整叠纸，将纸叠弄平，然后再将部分纸装到纸盘中。
5. 确保已根据纸张尺寸正确调整了纸盘中的纸张导板。将导板调整到纸盘中的适当凹进。
6. 确保打印环境处于建议的规格范围内。

文档进纸器卡纸、倾斜或抽取多张纸

 **注：** 此信息仅适用于 MFP 产品。

- 该原件上可能有附着物，例如，原件上可能有必须去掉的钉书针或自粘便条。
- 检查所有滚筒是否安装到位，以及滚筒挡板和文档进纸器内的盖板是否已经合上。
- 确保上面的文档进纸器盖板已合上。
- 可能未正确放置纸张。放直纸张并调整纸张导板，使纸叠居中。
- 纸张导板必须与纸叠的侧面接触才能正常工作。确保纸叠没有弯曲，且导板紧贴着纸叠。
- 文档进纸器进纸盘或出纸盘中的纸张数超过了最大纸张数。确保纸叠低于进纸盘中的导板，并从出纸槽中取出打印页。

- 确保送纸道没有纸张碎片、订书钉、曲别针或其它碎屑。
- 清洁或更换文档进纸器的滚筒和分隔垫。使用压缩空气或清洁的无绒布蘸温水清洁。如果还是出现进纸错误，请更换滚筒。
- 在产品控制面板的主屏幕中，滚动至**耗材**按钮并轻触。检查文档进纸器套件的状态，必要时将其更换。

清除卡住的纸张

自动导航以清除卡纸

自动导航功能通过在控制面板上提供逐步说明来帮助您清除卡纸。完成一个步骤后，产品会显示下一个步骤的说明，直到完成过程中的所有步骤。

频繁发生或重复发生卡纸现象？

要减少卡纸次数，请尝试以下解决方案。

1. 请在本产品上仅使用符合 HP 规格的纸张。
2. 使用无皱、无折痕或未受损的纸张。如有必要，使用不同纸包中的纸张。
3. 使用以前未打印过或复印过的纸张。
4. 确保纸盘未装得太满。如果纸盘装得太满，请从中取出整叠纸，将纸叠弄平，然后再将部分纸装到纸盘中。
5. 确保已根据纸张尺寸正确调整了纸盘中的纸张导板。调整纸张导板，使其接触纸叠，但没有挤压纸叠。
6. 确保将纸盘完全插入产品中。
7. 在重磅纸、压纹纸或穿孔纸上打印时，请使用手动进纸功能，且一次只能送入一张纸。
8. 在产品控制面板的主屏幕中，滚动至**纸盘**按钮并轻触。确保已针对纸张类型和尺寸正确配置纸盘。
9. 确保打印环境处于建议的规格范围内。

清除出纸槽中的卡纸

1. 查找出纸槽区域中的卡纸。

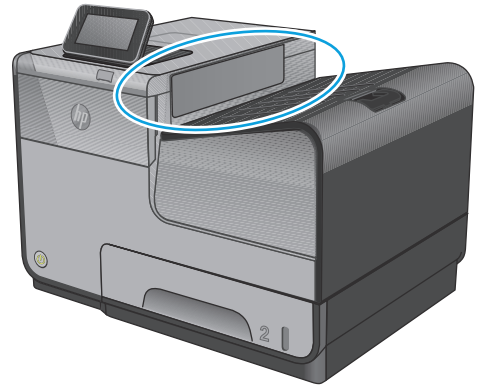

2. 取出所有可见的介质。

注： 如果纸张撕裂，请务必先取出所有碎片，然后才能继续打印。

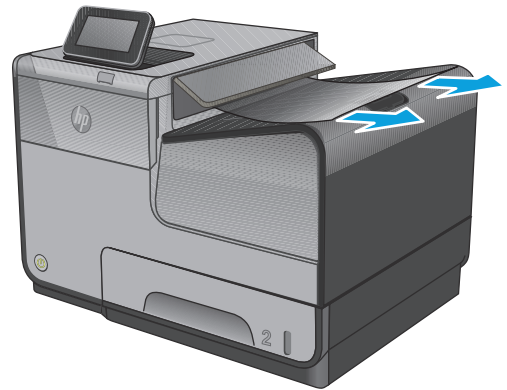

3. 打开左挡盖，然后将其合上以清除消息。

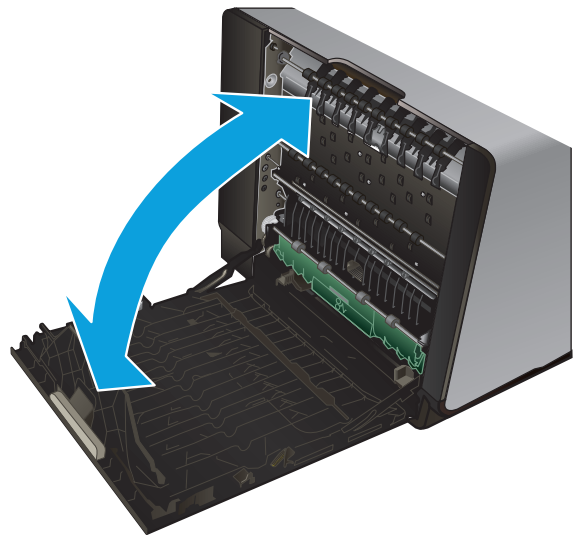

清除纸盘 1 (多用途纸盘) 中的卡纸

1. 如果在纸盘 1 中看得见卡纸并且可以容易地拿出来，则将其从纸盘 1 中拉出。

注： 如果纸张撕裂，请务必先取出所有碎片，然后才继续打印。

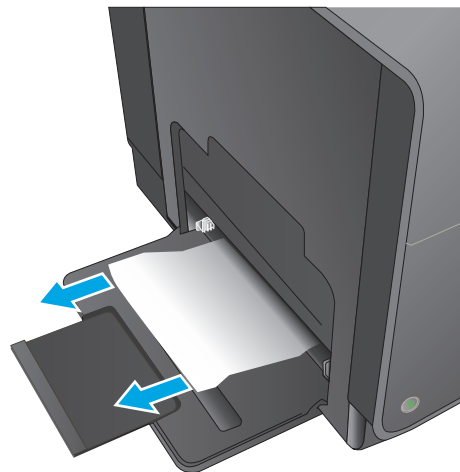

2. 要清除卡纸，也可以将纸盘 2 拆下，将卡纸拉到右侧，然后从产品中拉出，即可取出卡纸。

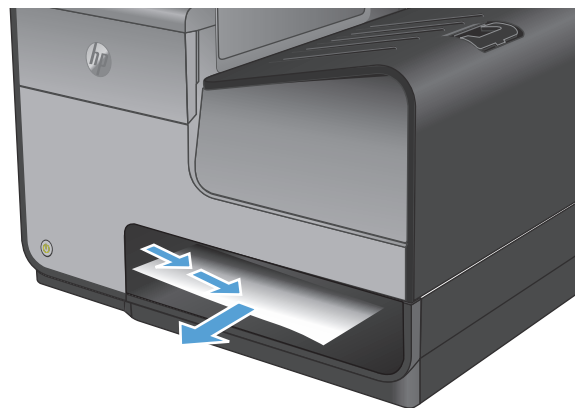

3. 如果在纸盘 1 中看不到卡纸或不能容易地拿出来，请打开左挡盖以取出卡纸。

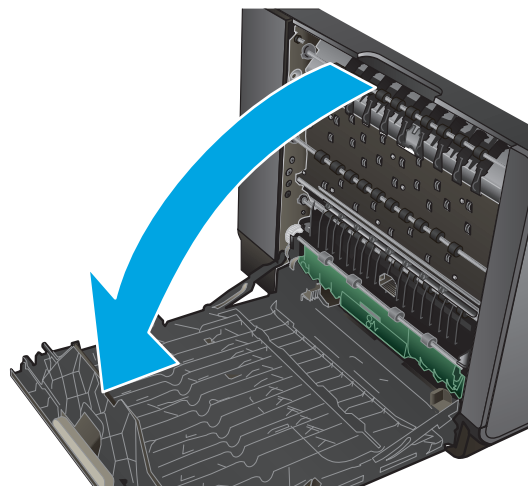

4. 如果仍看不到或接触不到纸张，则用两只手抽出墨水收集装置以将其卸下。将该装置竖着放在一张纸上以防溅墨。

注意： 抽出墨水收集装置时，请勿直接接触黑色圆柱体，以防墨水弄脏皮肤或衣物。

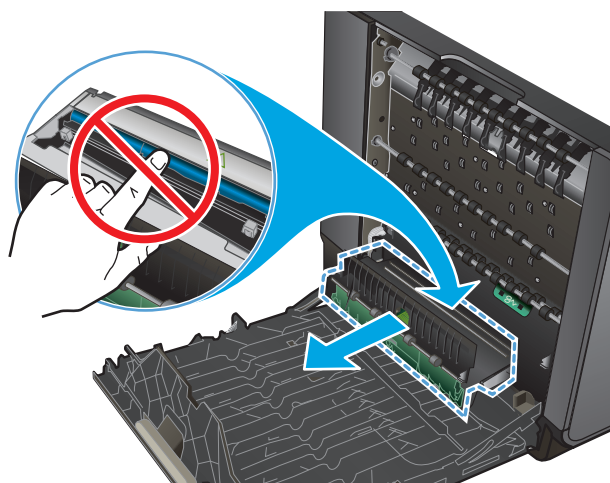

5. 向下按绿色卡舌，将滚筒降低。这将使产品尝试通过打印区进纸。如果纸张没有送进去，则需要轻轻地拉动它。取出纸张。

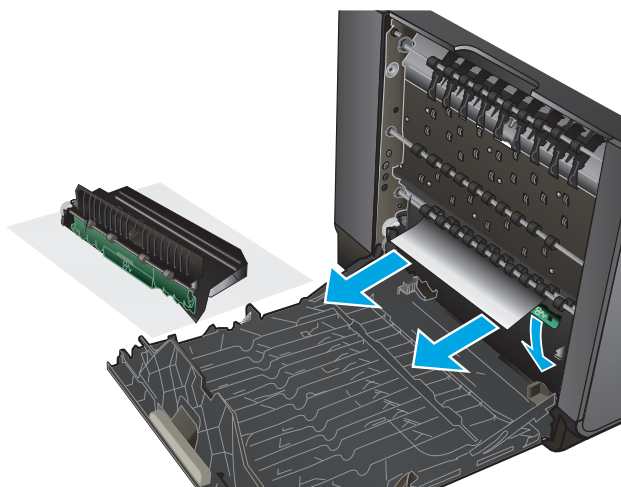

6. 抬起绿色卡舌，将滚筒放回操作位置。

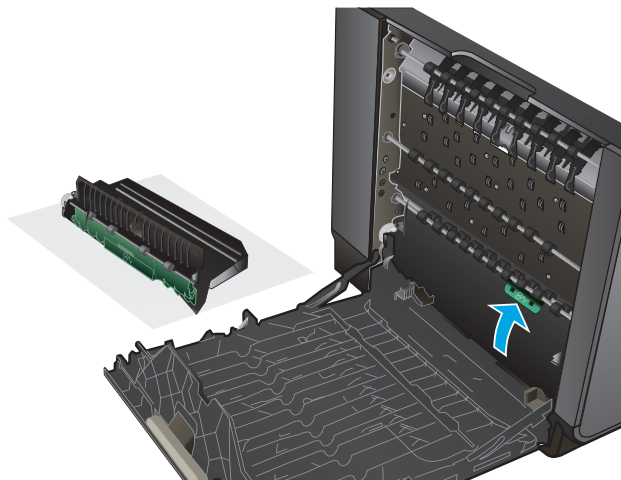

7. 装回墨水收集装置。

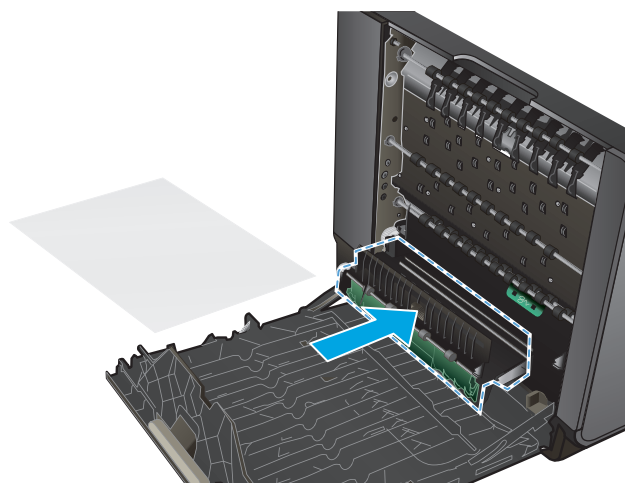

8. 合上左挡盖。

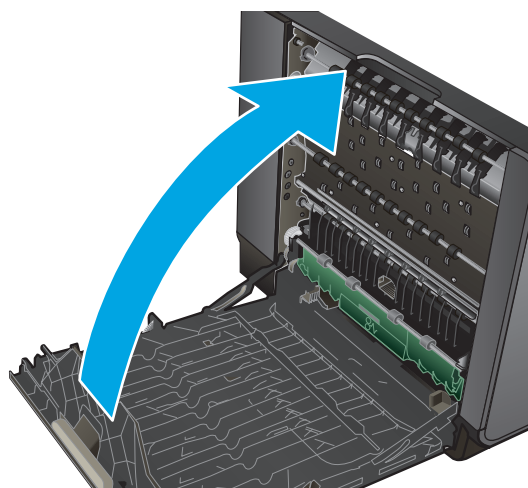

清除左挡盖中的卡纸

1. 打开左挡盖。

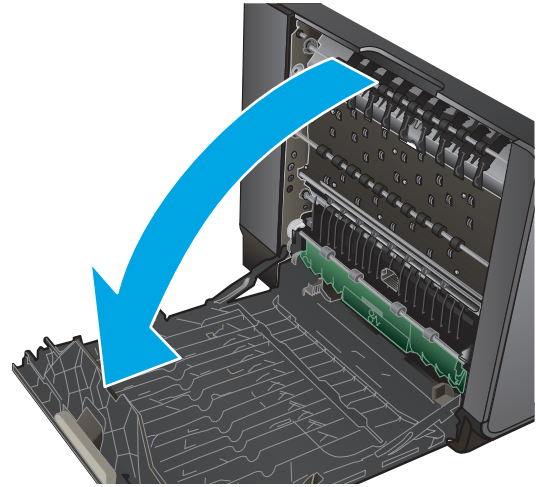

2. 轻轻地从滚筒和送纸区取出任何看得见的纸。

注： 如果纸张撕裂，请务必先取出所有碎片，然后才能继续打印。请不要使用尖利的物体取出碎片。

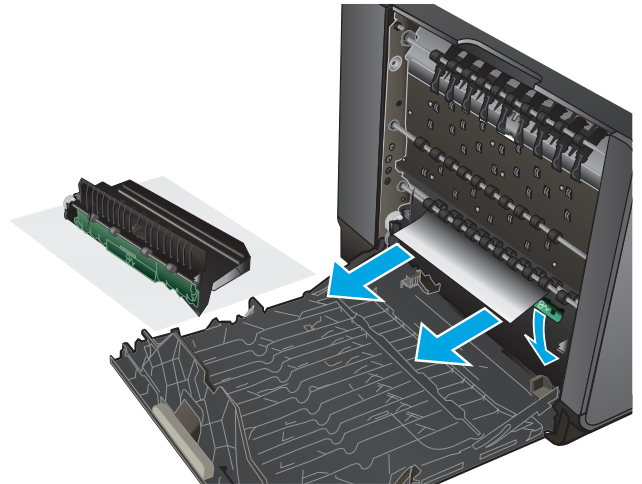

3. 合上左挡盖。

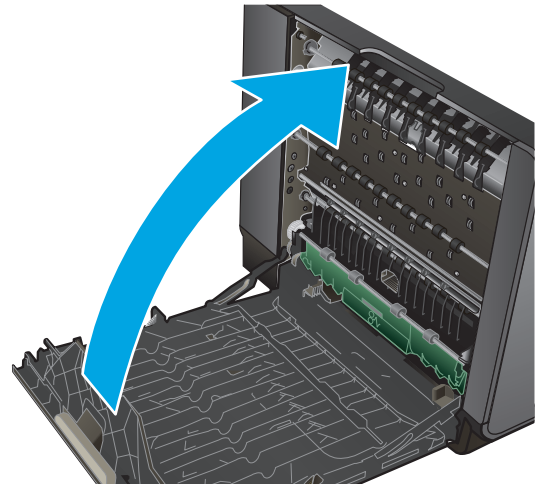

清除墨水收集装置区域中的卡纸

1. 打开左挡盖。

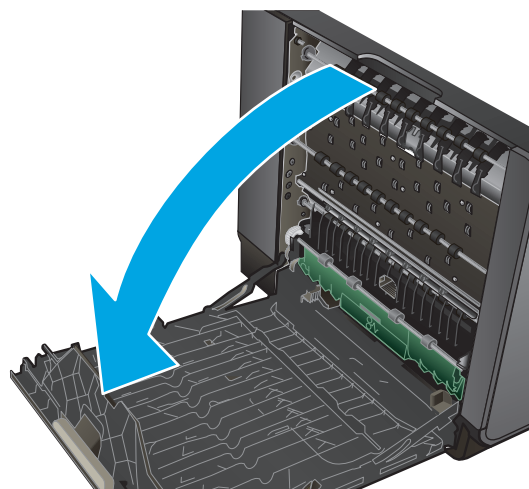

2. 如果可以看到纸张的后缘，请从产品中取出纸张。

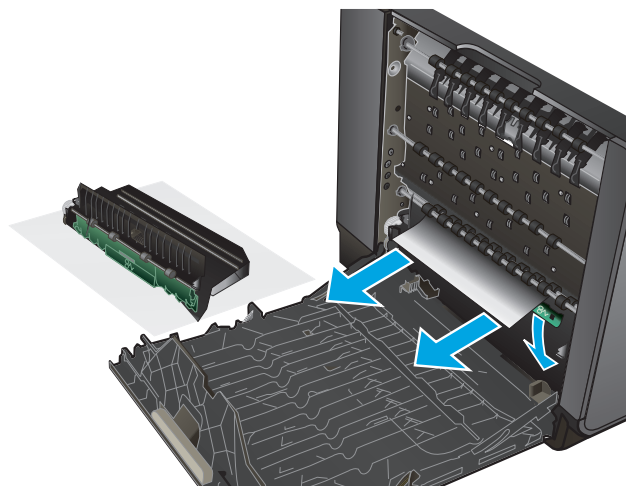

3. 如果看不到或接触不到纸张，则用两只手抽出墨水收集装置以将其卸下。将该装置竖着放在一张纸上以防溅墨。

注意： 抽出墨水收集装置时，请勿直接接触黑色圆柱体，以防墨水弄脏皮肤或衣物。

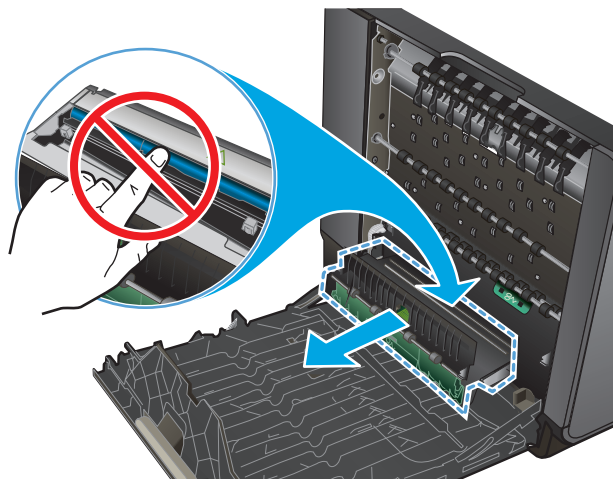

4. 向下按绿色卡舌，将滚筒降低。这将使产品尝试通过打印区进纸。如果未能进纸，则可能需要轻轻地拉动这张纸。取出纸张。

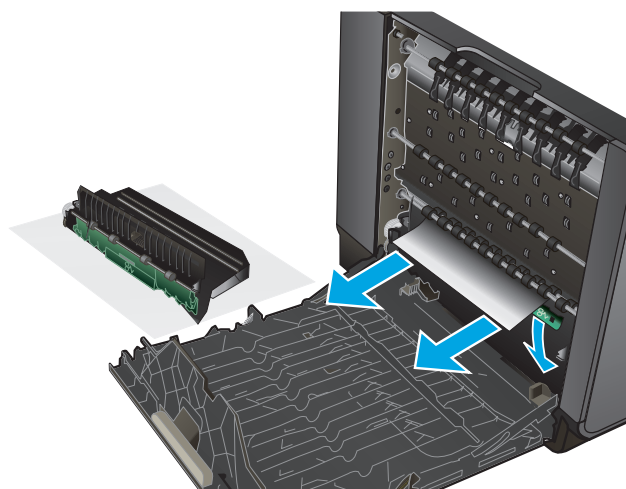

5. 抬起绿色卡舌，将滚筒放回操作位置。

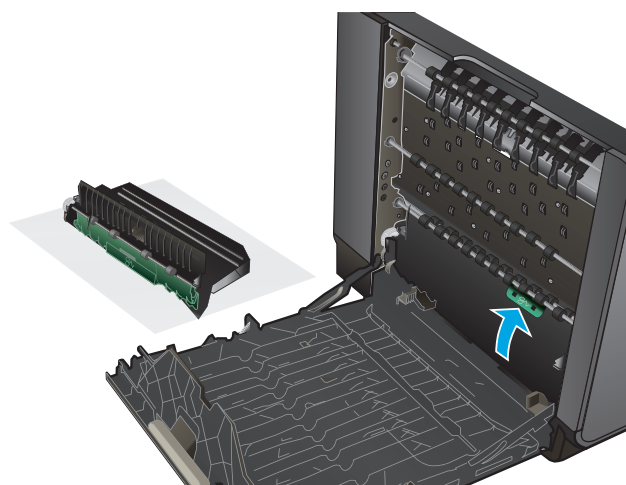

6. 装回墨水收集装置。

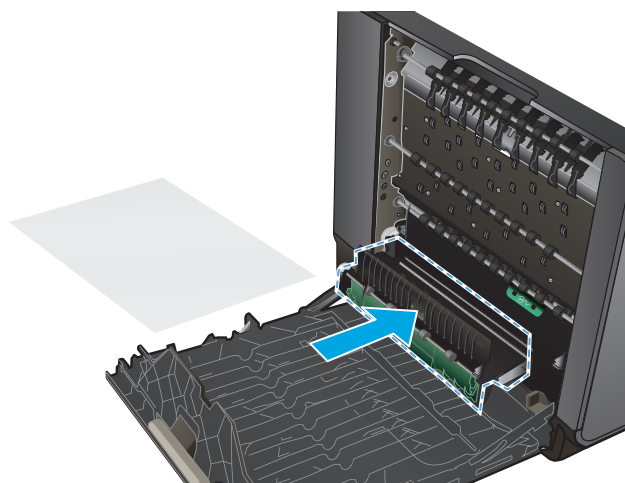

7. 合上左挡盖。

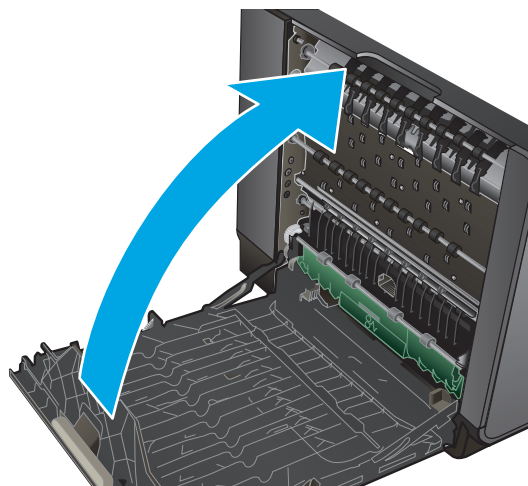

清除纸盘 2 中卡住的纸张

1. 将纸盘 2 拉出来，释放纸盘左后方的卡销，可打开纸盘 2。

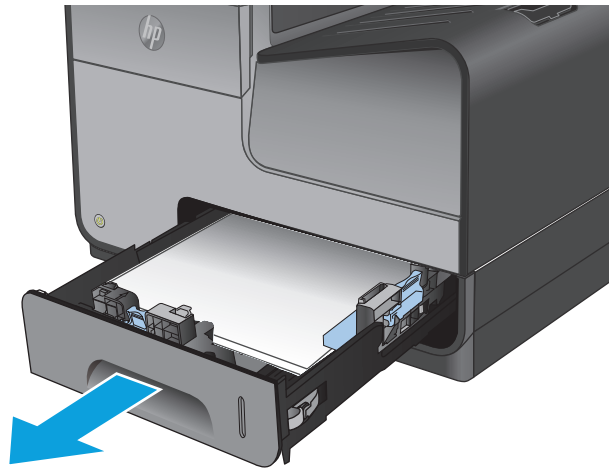

2. 将卡纸拉到右侧，然后从产品中拉出，可取出卡纸。

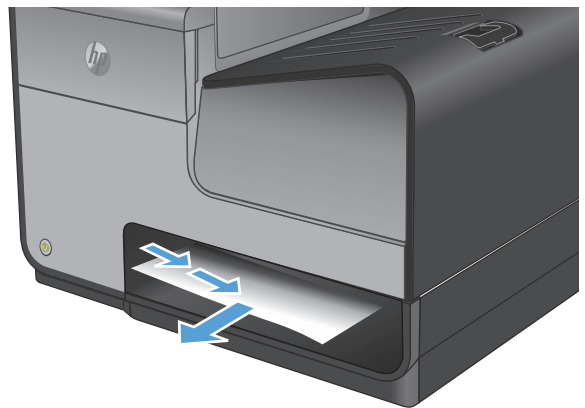

3. 合上纸盘 2。

注： 要关闭纸盘，请推动中间，或在两侧均匀用力向里推。避免仅推动一侧。

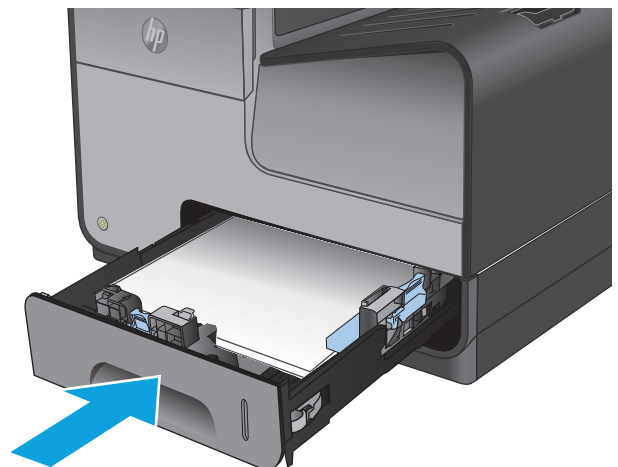

清除可选纸盘 3 中的卡纸

1. 打开纸盘 3。

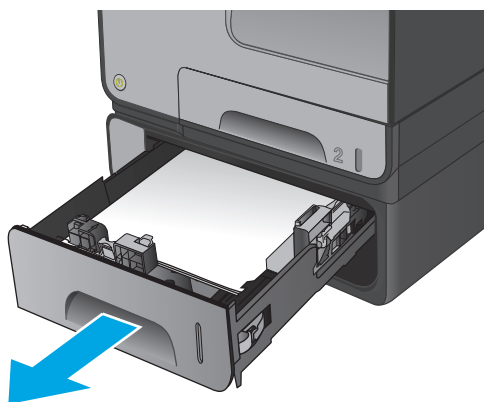

2. 将卡纸拉到右侧，然后从产品中拉出，可取出卡纸。

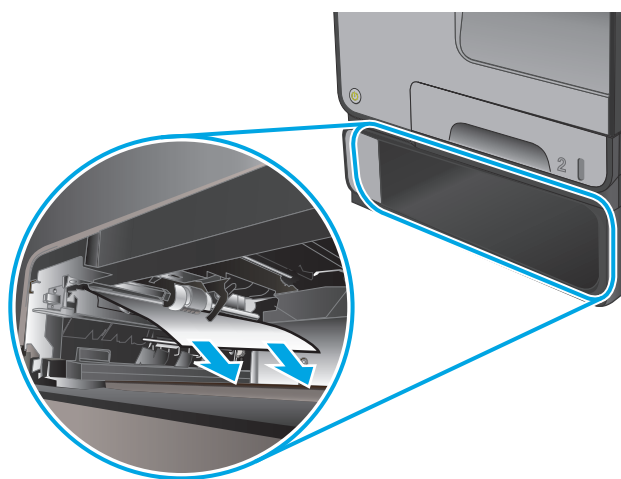

3. 如果无法在纸盘中清除卡纸，则尝试从左下挡盖中清除卡纸。

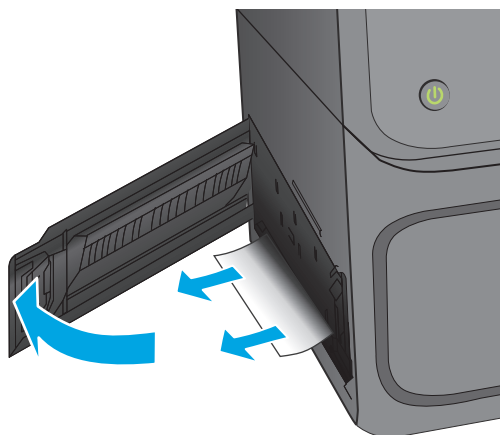

4. 合上纸盘 3。

注： 要关闭纸盘，请推动中间，或在两侧均匀用力向里推。避免仅推动一侧。

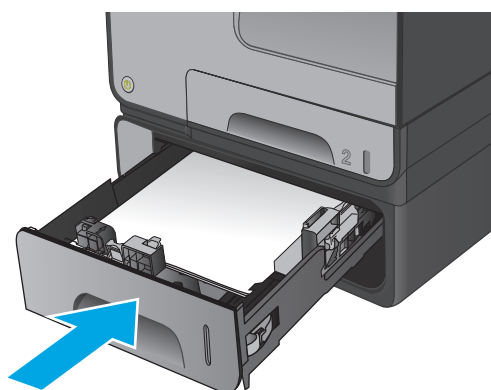

改善打印质量

如果产品的打印质量有问题，请按所示顺序尝试以下解决方案以解决问题。

- [从其它软件程序中进行打印](#)
- [检查打印作业的纸张类型设置](#)
- [检查墨盒状态](#)
- [清洁产品](#)
- [直观地检查墨盒](#)
- [检查纸张和打印环境](#)
- [校准产品以匹配颜色](#)
- [检查其它打印作业设置](#)
- [尝试不同的打印驱动程序](#)

从其它软件程序中进行打印

尝试从其它软件程序中进行打印。如果页面打印正确，则可能是从中进行打印的软件程序有问题。

检查打印作业的纸张类型设置

当从软件程序中进行打印，并且打印页面有污迹、模糊或深色打印痕迹、纸张卷曲、墨水散点或小部分区域缺少墨水时，请检查纸张类型设置。

检查纸张类型设置 (Windows)

1. 从软件程序中，选择打印选项。
2. 选择产品，然后单击**属性**或**首选项**按钮。
3. 单击**纸张/质量**选项卡。
4. 在**纸张类型**下拉列表中单击**更多...**选项。
5. 展开**类型**：选项。
6. 展开能最准确描述您的纸张的纸张类型类别。
7. 选择要使用的纸张类型对应的选项，然后单击**确定**按钮。
8. 单击**确定**按钮关闭**文档属性**对话框。在**打印**对话框中，单击**确定**按钮打印作业。

检查纸张类型设置 (Mac OS X)

1. 单击**文件**菜单，然后单击打印选项。
2. 在**打印机**菜单中，选择本产品。
3. 默认情况下，打印驱动程序显示**份数和页数**菜单。打开菜单下拉列表，然后单击**整理**菜单。

4. 在**介质类型**下拉列表中选择类型。
5. 单击**打印**按钮。

检查墨盒状态

如果打印页面上有小块的未打印区域、条纹或条带，请按照这些步骤来检查墨盒的估计剩余寿命。

1. 在产品控制面板的主屏幕中，滚动至**耗材**按钮并轻触。
2. 此时屏幕上将列出所有耗材项的状态。
3. 要打印或查看所有耗材项（包括用于重新订购耗材的原装 HP 部件号）的状态报告，请轻触**管理耗材**按钮。轻触**耗材状态**按钮，然后轻触**打印**或**查看**按钮。
4. 检查墨盒剩余寿命的百分比以及（如果适用）其它可更换维护部件的状态。

当所使用的墨盒即将结束其估计使用寿命时，打印质量可能会出现**问题**。当耗材严重不足时，耗材状态页将发出指示。在 HP 耗材达到严重不足阈值后，HP 对该耗材的高级保护保修将会终止。

此时不需要更换墨盒，除非打印质量无法接受。考虑备好**置换墨盒**，在打印质量无法接受时进行安装。

如果确定需要更换墨盒或其它可更换的维护部件，则耗材状态页将列出原装 HP 部件的编号。

5. 查看所使用的是否为原装 HP 碳粉盒。

原装 HP 墨盒上有“HP”或“Hewlett-Packard”字样或有 HP 徽标。有关识别 HP 墨盒的更多信息，请访问 www.hp.com/support。选择所在国家/地区。单击**故障排除**。输入产品名称，然后选择**搜索**。

Hewlett-Packard 建议不要使用非 HP 耗材，无论全新还是再造。因为这些产品不是 HP 产品，HP 无法改变其设计或控制其质量。如果使用**重装或再造的墨盒**后对打印质量不满意，请将墨盒更换为**原装 HP 墨盒**。

清洁产品

打印清洁页

遇到以下任何问题时，请打印清洁页以清除送纸道中的灰尘和残留碎屑：

- 打印页面上出现墨水斑点。
- 打印页面上出现重复的标记。

按照下列步骤打印清洁页。

1. 在产品控制面板的主屏幕中，滚动至**设备维护**按钮并轻触。
2. 轻触**校准/清洁**，然后轻触**打印清洁页**打印页面。
3. 清洁过程可能需要几分钟的时间。在清洁过程完成后，丢弃打印的页面。

清洁打印头

1. 在产品控制面板的主屏幕中，滚动至**设备维护**按钮并轻触它。
2. 轻触**校准/清洁**。
3. 轻触**清洁打印头**。

解决溅墨问题

1. 在产品控制面板的主屏幕中，滚动至**设备维护**按钮并轻触它。
2. 轻触**校准/清洁**。
3. 轻触**解决溅墨问题**。

直观地检查墨盒

1. 从产品上拆下墨盒，确认墨盒通道中没有碎屑。
2. 检查墨盒的金属接头。

⚠ 注意： 不要触摸墨盒边缘的金属接头。如果金属接头上有指纹，可能会导致打印质量问题。



3. 如果发现金属接头上有任何刮痕或其它受损迹象，请更换墨盒。
4. 如果金属接头没有损坏，则轻轻地将墨盒推回到插槽中，直到锁定到位。打印数页，看看问题是否已解决。

检查纸张和打印环境

第 1 步：使用符合 HP 规格的纸张

某些打印质量问题是所使用的纸张不符合 HP 规范所致。

- 始终使用其类型和重量受本产品支持的纸张。
- 确保纸张质量优良，无划损、缺口、破损、污点、浮粒、灰尘、折皱、脱墨、订书钉和卷曲边。
- 使用以前未打印过的纸张。

- 使用不含金属光泽材料（如发光材料）的纸张。
- 使用激光打印机专用纸张。不要使用专用于喷墨打印机的纸张。
- 不要使用粗糙的纸张。一般而言，使用的纸张越光滑，打印质量就越好。

第 2 步：检查环境

环境可直接影响打印质量，并且是打印质量或进纸问题的常见原因。尝试采用以下解决方案：

- 将产品从通风过大的位置（如打开的窗户或门，或空调通风口）移走。
- 确保产品未处于超出产品规格的温度或湿度下。
- 勿将产品置于密闭空间，如橱柜中。
- 将产品放在稳固的平面上。
- 拿开阻挡产品通风口的任何物体。产品需要在各个方面保持良好通风，包括顶部。
- 防止产品接触粉尘、灰尘、蒸汽、油脂或其他可能留存在产品内部的东西。

第 3 步：设置个别纸盘的对齐情况

当文本或图像在打印的页面未居中或正确对齐时，请执行以下这些步骤。

1. 从产品控制面板上的主屏幕中，滚动至**管理**按钮并轻触它。
2. 打开以下菜单：
 - **常规设置**
 - **打印质量**
 - **图像定位**
3. 选择要调整的纸盘。
4. 轻触**打印测试页**按钮，然后按所打印页面上的说明进行操作。
5. 轻触**打印测试页**按钮验证结果，然后作出进一步调整（如有必要）。
6. 对结果满意后，轻触**保存**按钮保存新设置。

校准产品以匹配颜色

校准是一项旨在优化打印质量的产品功能。

按照这些步骤解决打印质量问题，如颜色未对齐、彩色阴影、图像模糊或其它打印质量问题。

1. 在产品控制面板的主屏幕中，滚动至**设备维护**按钮并轻触它。
2. 打开以下菜单：
 - **校准/清洁**
 - **完全校准**

3. 轻触**开始**按钮以开始校准过程。

随后将在产品控制面板上显示**校准**消息。完成校准过程耗时数分钟。直到校准过程完毕后再关闭产品。

4. 等产品校准完成后，尝试重新进行打印。

检查其它打印作业设置

从软件程序进行打印时，按以下这些步骤，通过调整其它打印驱动程序设置尝试解决问题。

调整颜色设置 (Windows)

如果所打印页面上的颜色与计算机屏幕上的颜色不符，或对所打印页面上的颜色不满意，请执行以下这些步骤。

更改颜色主题

1. 从软件程序中，选择**打印**选项。
2. 选择产品，然后单击**属性**或**首选项**按钮。
3. 单击**颜色**选项卡。
4. 选中 **HP EasyColor** 复选框以将其取消选中。
5. 从**颜色主题**下拉列表中选择颜色主题。
 - **默认 (sRGB)**：此主题将产品设为在原始设备模式下打印 RGB 数据。使用此主题时，可在软件程序或操作系统中管理颜色，以确保正确着色。
 - **鲜明 (sRGB)**：本产品增强了中色调的颜色饱和度。打印商务图形时请使用此主题。
 - **照片 (sRGB)**：本产品将 RGB 颜色解释为如同使用数码彩扩机打印照片。它渲染的色彩比默认 (sRGB) 主题更深、更饱和。打印照片时请使用此主题。
 - **照片 (Adobe RGB 1998)**：此主题适合打印使用 AdobeRGB 色彩空间而非 sRGB 的数码照片。使用此主题时，请关闭软件程序中的颜色管理功能。
 - **无**：不使用颜色主题。
 - **自定义配置文件**：选择此选项可使用自定义输入配置文件准确控制颜色输出（例如，用于模拟特定的 HP Color LaserJet 产品）。从 www.hp.com 上下载自定义配置文件。
6. 单击**确定**按钮关闭**文档属性**对话框。在**打印**对话框中，单击**确定**按钮打印作业。

更改颜色选项

1. 从软件程序中，选择**打印**选项。
2. 选择产品，然后单击**属性**或**首选项**按钮。
3. 单击**颜色**选项卡。
4. 选中 **HP EasyColor** 复选框以将其取消选中。
5. 单击**自动**或**手动**设置。

- **自动设置**：为大多数彩色打印作业选择此设置
- **手动设置**：选择此设置可单独调整颜色设置，而其它设置仍保持不变。单击**设置**按钮以打开手动颜色调整窗口。

 **注：** 手动更改颜色设置可能影响输出。HP 建议只由彩色图形专家更改这些设置。

6. 单击**灰度打印**选项以用黑色和灰色阴影打印彩色文档。使用此选项打印要复印或传真的彩色文档。
7. 单击**确定**按钮关闭**文档属性**对话框。在**打印**对话框中，单击**确定**按钮打印作业。

尝试不同的打印驱动程序

当从软件程序打印，而所打印页面上在图形中有多余的线条、缺少文字、格式错误或有替换字体时，可能需要使用其它打印驱动程序。

从 HP 网站下载以下任何驱动程序。在美国，请访问 www.hp.com/support/ojcolorX555。美国以外，请访问 www.hp.com/support。选择所在国家/地区。单击 **Download Drivers & Software** (下载驱动程序和软件)。输入产品名称，然后选择**搜索**。

HP PCL 6 驱动程序

- 在产品 CD 上作为默认驱动程序提供。此驱动程序将自动安装，除非您选择另一个驱动程序。
- 建议用于所有 Windows 环境
- 为大多数用户提供了整体最佳打印速度、打印质量以及产品功能
- 按照 Windows 图形设备接口 (GDI) 规范开发，以便在 Windows 环境中实现最佳打印速度
- 可能与基于 PCL 5 的第三方软件程序和自定义软件程序不完全兼容

HP UPD PS 驱动程序

- 建议用于通过 Adobe® 软件程序或其它图形密集程度高的软件程序执行的打印
- 为从 postscript 仿真打印提供所需的支持，或者为获得 postscript flash 字体支持提供支持

HP UPD PCL 5

- 建议用于 Windows 环境中的一般办公打印
- 与以前的 PCL 版本或早期型号的 HP LaserJet 产品兼容
- 是从第三方软件程序或自定义软件程序进行打印的最佳选择
- 是在混合环境中使用时的最佳选择，此类环境要求将产品设置为 PCL 5 (UNIX、Linux、大型机)
- 适用于公司 Windows 环境，提供一个驱动程序供多种产品型号使用
- 是从移动 Windows 计算机打印到多种产品型号时的首选驱动程序

HP UPD PCL 6

- 建议用于所有 Windows 环境中的打印
- 为大多数用户提供总体最佳速度、打印质量和打印机功能支持
- 按照 Windows 图形设备接口 (GDI) 规范进行开发，从而在 Windows 环境中获得最佳速度
- 可能与基于 PCL 5 的第三方软件程序和自定义软件程序不完全兼容

解决有线网络问题

检查以下项目，验证产品是否能与网络通信。开始之前，从产品控制面板打印配置页，然后查找此页中列出的产品 IP 地址。

- [物理连接不良](#)
- [计算机使用的本产品 IP 地址不正确](#)
- [计算机不能与产品通信](#)
- [产品使用的链路和双工设置不适合网络](#)
- [新软件程序可能引起兼容性问题。](#)
- [计算机或工作站可能设置不正确。](#)
- [产品被禁用或其它网络设置不正确](#)

 **注：** HP 不支持对等网络，因为此功能是 Microsoft 操作系统的功能，而不是 HP 打印驱动程序的功能。有关详细信息，请访问 Microsoft，网址为 www.microsoft.com。

物理连接不良

1. 检查是否使用正确长度的电缆将产品连接至正确的网络端口。
2. 检查电缆连接是否牢固。
3. 查看产品背面的网络端口连接，检查琥珀色活动指示灯和绿色的链路状态指示灯是否亮起。
4. 如果问题继续存在，请试用其它电缆或集线器上的其它端口。

计算机使用的本产品 IP 地址不正确

1. 打开打印机属性，然后单击端口选项卡。检查是否选择了产品的当前 IP 地址。产品 IP 地址列在产品配置页上。
2. 如果使用 HP 标准 TCP/IP 端口安装本产品，请选中以下复选框：**Always print to this printer, even if its IP address changes**（始终打印到此打印机，即使其 IP 地址已更改）。
3. 如果使用 Microsoft 标准 TCP/IP 端口安装本产品，请使用主机名而不是 IP 地址。
4. 如果 IP 地址正确，请删除产品，然后重新添加。

计算机不能与产品通信

1. PING 网络以测试其通信情况。

- a. 在计算机上打开命令行提示符。对于 Windows，请依次单击**开始**和**运行**，键入 `cmd`，然后按下 **Enter**。
 - b. 先后键入 `ping` 及您产品的 IP 地址。
对于 Mac OS X，请打开网络实用程序，然后在 **Ping** 窗格的正确字段中填入 IP 地址。
 - c. 如果窗口显示往返时间，则表明网络运行正常。
2. 如果 ping 命令失败，请检查是否打开了网络集线器，然后检查网络设置、产品及计算机是否全部配置为使用同一网络。

产品使用的链路和双工设置不适合网络

Hewlett-Packard 建议将这些设置保留为自动模式（默认设置）。如果更改了这些设置，则必须根据您的网络作出相应的更改。

新软件程序可能引起兼容性问题。

确认任何新软件程序均安装正确，并且其使用的打印驱动程序正确无误。

计算机或工作站可能设置不正确。

1. 检查网络驱动程序、打印驱动程序和网络重定向设置。
2. 检查操作系统是否配置正确。

产品被禁用或其它网络设置不正确

1. 查看配置页以检查网络协议的状态。如有必要请启用它。
2. 如有必要，请重新配置网络设置。

索引

- A**
 - AirPrint 38
 - 安全
 - 加密硬盘 58
 - 安全设置
 - HP 内嵌式 Web 服务器 49
- B**
 - Bonjour
 - 确定 44
 - 帮助按钮
 - 定位 7
 - 帮助, 控制面板 63
 - 标签
 - 打印 (Windows) 30
- C**
 - 操作系统 (OS)
 - 支持的 2
 - 产品状态 7
 - 常规配置
 - HP 内嵌式 Web 服务器 45
 - 出纸槽
 - 定位 4
 - 卡纸, 清除 68
 - 传真设置
 - HP 内嵌式 Web 服务器 48
 - 存储的作业
 - 创建 (Mac) 34
 - 创建 (Windows) 33
- 打印 35
- 删除 35
- 存储作业
 - Windows 33
- 存储, 作业
 - Mac 设置 34
- D**
 - 打印
 - 从 USB 存储附件 39
 - 存储的作业 35
 - 打印设置
 - HP 内嵌式 Web 服务器 46
 - 打印头
 - 清洁 81
 - 登录
 - 控制面板 57
 - 登录按钮
 - 定位 7
 - 电源接口
 - 定位 5
 - 电源开关
 - 定位 4
 - 订购
 - 附件 20
 - 耗材和附件 20
 - 端口
 - 定位 6
- E**
 - Explorer, 支持的版本
 - HP 内嵌式 Web 服务器 44
- F**
 - 附件
 - 订购 20
 - 复印设置
 - HP 内嵌式 Web 服务器 46
- G**
 - 盖板
 - 定位 4
 - 高速 USB 2.0 打印端口
 - 定位 6
 - 更换
 - 墨盒 21
 - 固件
 - 更新, Mac 52
 - 故障排除
 - 进纸问题 65
- 卡纸 67
- 网络问题 85
- 有线网络 85
- 故障排除工具
 - HP 内嵌式 Web 服务器 48
- 管理网络 42
- H**
 - HIP (硬件集成包)
 - 定位 4
 - HP ePrint 37
 - HP ePrint 软件 37
 - HP Utility 52
 - HP Utility (Mac)
 - Bonjour 52
 - 功能 52
 - HP Utility, Mac 52
 - HP Web Jetadmin 54
 - HP Web 服务
 - 启用 49
 - HP 内嵌式 Web 服务器
 - HP Web 服务 49
 - 安全设置 49
 - 常规配置 45
 - 传真设置 48
 - 打开 42
 - 打印设置 46
 - 复印设置 46
 - 更改产品名称 42
 - 更改网络设置 42
 - 故障排除工具 48
 - 其他链接列表 50
 - 扫描设置 47
 - 数字发送设置 47
 - 网络设置 49
 - 信息页 45
 - HP 内嵌式 Web 服务器 (EWS)
 - 功能 44
 - 网络连接 44
 - HP 无线直接打印 36
 - 耗材
 - 不足时使用 64
 - 低阈值设置 64
 - 订购 20
 - 状态, 使用 HP Utility (Mac) 查看 52
 - 耗材状态 80
 - 耗电量, 优化 55
 - 恢复工厂设置 62

- I**
 - Internet Explorer, 支持的版本
 - HP 内嵌式 Web 服务器 44
 - IPsec 57
 - IPv4 地址 43
 - IPv6 地址 43
 - IP 安全性 57
- J**
 - Jetadmin, HP Web 54
 - 溅墨
 - 清洁 81
 - 校准
 - 颜色 82
 - 接口端口
 - 定位 6
 - 近场通信打印 36
 - 进纸盘
 - 装入 16
 - 局域网 (LAN)
 - 定位 6
- K**
 - 开/关按钮
 - 定位 4
 - 开始按钮
 - 定位 7
 - 控制面板
 - 帮助 63
 - 定位 4
 - 定位功能 7
- L**
 - LAN 端口
 - 定位 6
 - 联机帮助, 控制面板 63
 - 浏览器要求
 - HP 内嵌式 Web 服务器 44
- M**
 - Macintosh
 - HP Utility 52
 - Mac 驱动程序设置
 - 作业存储 34
 - 每分钟页数 2
 - 每张多页
 - 打印 (Mac) 31
- 每张纸上的页面
 - 选择 (Mac) 31
 - 选择 (Windows) 29
- 每张纸上多个页面
 - 打印 (Windows) 29
- 墨盒
 - 不足时使用 64
 - 部件号 20
 - 低阈值设置 64
 - 更换 21
- 墨盒挡盖
 - 定位 4
- 墨盒状态 80
- 墨水收集装置
 - 定位 5
 - 卡纸 73
- 默认网关, 设置 43
- N**
 - Netscape Navigator, 支持的版本
 - HP 内嵌式 Web 服务器 44
 - NFC 打印 36
 - 内存
 - 随附 2
 - 内嵌式 Web 服务器
 - 打开 42
 - 更改产品名称 42
 - 更改网络设置 42
 - 内嵌式 Web 服务器 (EWS)
 - 功能 44
 - 网络连接 44
 - 指定密码 57
- O**
 - OS (操作系统)
 - 支持的 2
- Q**
 - 其他链接列表
 - HP 内嵌式 Web 服务器 50
 - 卡纸
 - 出纸槽, 清除 68
 - 墨水收集装置 73
 - 送纸道, 清除 72
 - 原因 67
 - 自动导航 67
 - 轻松访问 USB 打印 39
 - 清洁
 - 打印头 81
 - 溅墨 81
 - 送纸道 80
- R**
 - RJ-45 端口
 - 定位 6
 - 软件
 - HP Utility 52
- S**
 - 扫描设置
 - HP 内嵌式 Web 服务器 47
 - 删除
 - 存储的作业 35
 - 设置
 - 恢复工厂 62
 - 拾纸问题
 - 解决 65
 - 手动双面打印
 - Mac 31
 - Windows 28
 - 数字发送设置
 - HP 内嵌式 Web 服务器 47
 - 刷新按钮
 - 定位 7
 - 双面打印
 - Mac 31
 - Windows 28
 - 设置 (Windows) 27
 - 手动 (Mac) 31
 - 手动 (Windows) 28
 - 手动, Windows 28
 - 双面打印 (双面)
 - Windows 28
 - 睡眠按钮
 - 定位 7
 - 送纸道
 - 卡纸, 清除 72
 - 速度, 优化 55
 - 锁定
 - 格式化板 58
- T**
 - TCP/IP
 - 手动配置 IPv4 参数 43
 - 手动配置 IPv6 参数 43
 - 特殊纸张
 - 打印 (Windows) 30

- 停止按钮
 - 定位 7
- 投影胶片
 - 打印 (Windows) 30
- U**
- USB 存储附件
 - 打印 39
- USB 电缆, 部件号 20
- USB 端口
 - 定位 4, 6
 - 启用 39
- W**
- Web 浏览器要求
 - HP 内嵌式 Web 服务器 44
- 网关, 设置默认 43
- 网络
 - HP Web Jetadmin 54
 - IPv4 地址 43
 - IPv6 地址 43
 - 产品名称, 更改 42
 - 默认网关 43
 - 设置, 查看 42
 - 设置, 更改 42
 - 支持的 2
 - 子网掩码 43
- 网络按钮
 - 定位 7
- 网络设置
 - HP 内嵌式 Web 服务器 49
- 网站
 - HP Web Jetadmin, 下载 54
- 文档进纸器
 - 进纸问题 65
- 文件上载, Mac 52
- X**
- 系统要求
 - HP 内嵌式 Web 服务器 44
- 信息页
 - HP 内嵌式 Web 服务器 45
- Y**
- 颜色
 - 校准 82
- 颜色选项
 - 更改, Windows 83

- 颜色主题
 - 更改, Windows 83
- 移动打印解决方案 2
- 以太网 (RJ-45)
 - 定位 6
- 硬件集成包 (HIP)
 - 定位 4
- 硬盘
 - 已加密 58
- 语言选择按钮
 - 定位 7

- Z**
- 在两面打印
 - Windows 28
 - 设置 (Windows) 27
- 纸槽, 输出
 - 定位 4
 - 卡纸, 清除 68
- 纸盘
 - 定位 4
 - 配置 14
 - 卡纸, 清除 76, 77
 - 容量 2
 - 随附 2
- 纸盘 1
 - 定位 5
 - 卡纸, 清除 69
- 纸盘 2
 - 定位 4
 - 卡纸, 清除 76, 77
- 纸盘 3
 - 部件号 20
- 纸张
 - 卡塞 67
 - 选择 81
- 纸张, 订购 20
- 纸张类型
 - 选择 (Mac) 32
 - 选择 (Windows) 30
- 纸张, 订购 20
- 主 PCA
 - 定位 5
- 主页按钮
 - 定位 7
- 注销按钮
 - 定位 7
- 装入纸张
 - 进纸盘 16

- 状态
 - HP Utility, Mac 52
- 子网掩码 43
- 字体
 - 上载, Mac 52
- 左挡盖
 - 定位 5
 - 卡纸, 清除 72
- 作业, 保存的
 - Mac 设置 34
- 作业, 存储的
 - 创建 (Windows) 33
 - 打印 35
 - 删除 35



C2S11-90932

